

MENUISERIES

C2F
RENOV'



VÉRANDAS



FENÊTRES



GARDE-CORPS



PORTES D'ENTRÉE



STORES INTÉRIEURS



VOLETS ROULANTS



PERGOLAS



PORTAILS



DOMOTIQUE



VOLETS BATTANTS



PORTES DE GARAGE



STORES EXTÉRIEURS

TOUT L'UNIVERS DE
L'HABITAT

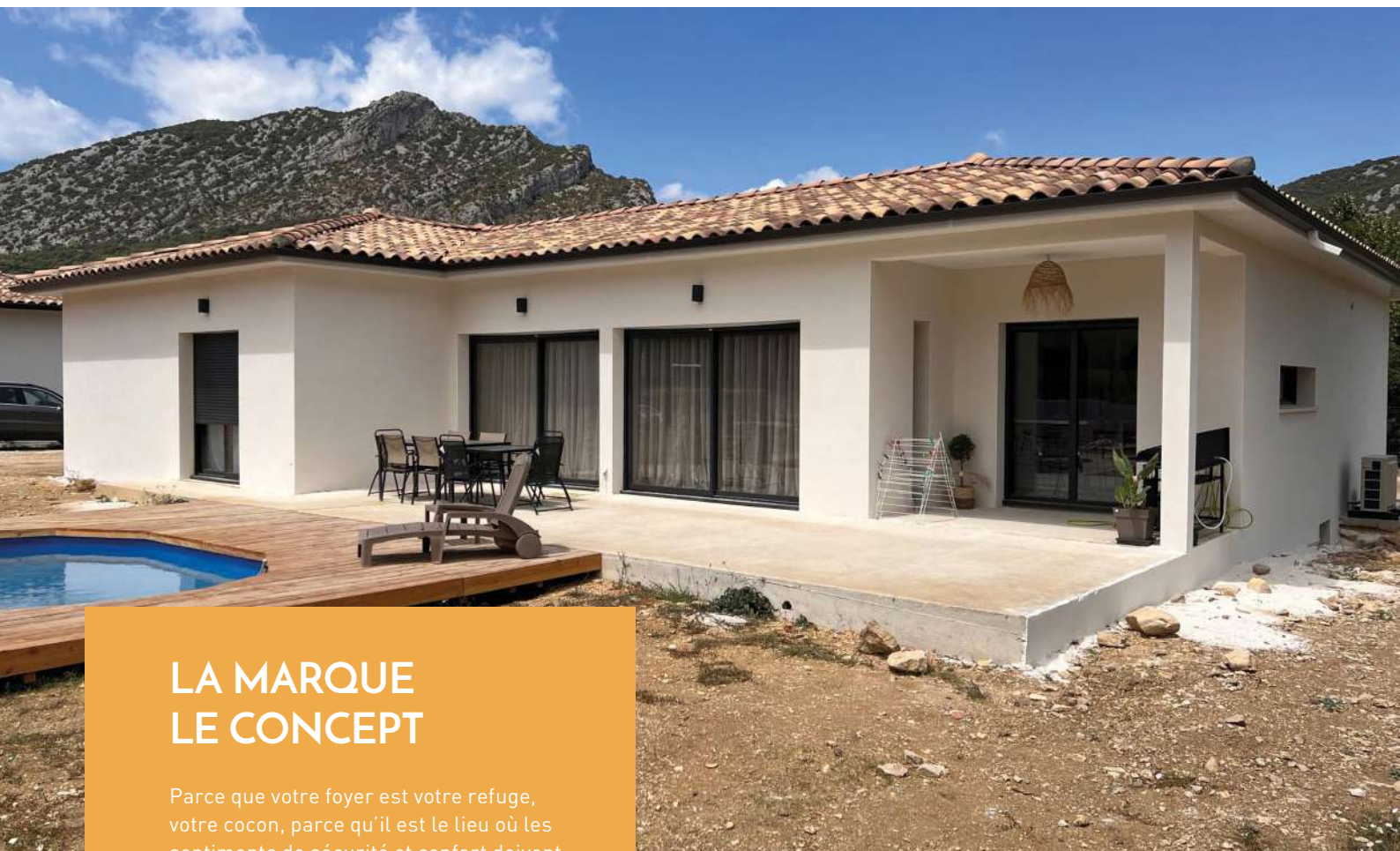

LA MARQUE LE CONCEPT

Parce que votre foyer est votre refuge, votre cocon, parce qu'il est le lieu où les sentiments de sécurité et confort doivent être prédominants...

Nous avons réuni, autour de 3 axes, les conditions nécessaires à votre bien - être à la maison :

1 / ÉQUIPER vos extérieurs avec une offre de pergolas bioclimatiques ou traditionnelles et autres systèmes de protection solaire ;

2/ ISOLER votre maison avec une offre complète de menuiseries de qualité et globalement tout ce qui s'ouvre et qui se ferme ;

3/ PROTÉGER votre habitat avec une offre d'alarmes et de domotique adaptée à votre projet.

NOS POINTS FORTS

- ✓ C2F RENOV, ce sont avant tout des hommes et des femmes experts dans leurs domaines, passionnés par leur travail, unis autour de valeurs fortes et soucieux de votre confort et de votre sécurité à la maison.
- ✓ C'est donc tout naturellement qu'ils ont développé une gamme complète d'équipements de haute qualité pour que VOUS ayez cette sérénité si appréciable lorsque vous êtes chez vous, et même lorsque vous vous absentez.

39 Z.A du Tapis Vert
30170 Saint Hippolyte du Fort

☎ 04 66 20 32 82

✉ C2Frenov@gmail.com

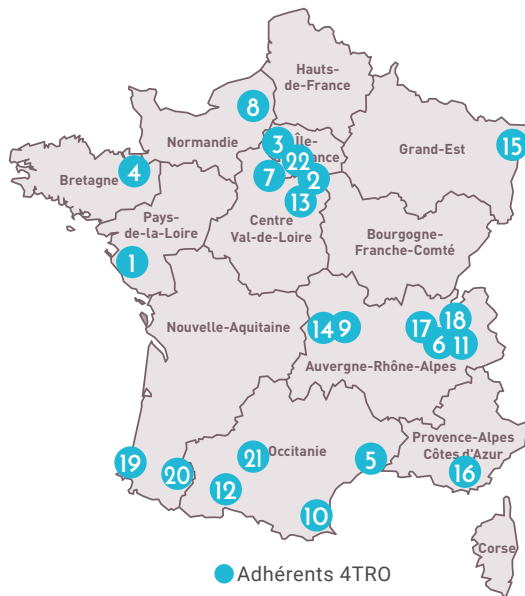

- 1 AMBIANCE VERANDAS
- 2 AMTB MIROITERIE
- 3 ART MENUISERIES VITRERIE - AMV
- 4 BATISOL
- 5 CONCEPT ALUMINIUM
- 6 CONFORT ET PATRIMOINE
- 7 E BAIE FERMETURES
- 8 EGI
- 9 FAB'ALU
- 10 FAH66 - FERMETURES AVENIR HABITAT 66
- 11 MENUIS'ALP GRESIVAUDAN
- 12 MENUISERIE RUZ MICKAEL - MRM
- 13 METALLERIE GENERALE GATARD
- 14 NOVADOMES
- 15 RENOV HABITAT
- 16 SYSTÈME DEPANNAGE
- 17 TRANSPARENCE CONCEPTION LYON
- 18 TRANSPARENCE CONCEPTION ANNECY
- 19 TY BASK
- 20 TY PAU
- 21 WERSEN HABITAT - ARTEX
- 22 YOVE

L'ÉQUIPE 4TRO VOUS APORTE LE MEILLEUR

LE RÉSEAU 4TRO EST UN RÉSEAU NATIONAL CRÉÉ PAR DES DIRIGEANTS D'ENTREPRISES SPÉCIALISÉES DANS LA CONCEPTION, LA FABRICATION ET LA POSE DE VÉRANDAS ET DE SYSTÈMES DE FERMETURE POUR L'HABITATION.

4TRO rassemble différentes entreprises qui ont décidé de mutualiser leur savoir-faire et leurs connaissances afin de tisser un réseau national qui propose des produits de qualité accompagnés d'un service de qualité.

Spécialistes dans la rénovation et l'amélioration de votre habitat, les points de vente 4TRO vous proposent :

- Un devis gratuit**
- Un accompagnement efficace tout au long de votre projet**
- Un service après-vente de qualité**

DES PRODUITS SÉLECTIONNÉS POUR VOUS

Nous proposons dans ce catalogue des produits de qualité et sur-mesure pour que nos clients se sentent bien chez eux. Nous avons soigneusement sélectionné nos produits afin qu'ils correspondent à ce que nos clients recherchent.

DES IDÉES POUR TOUS LES BUDGETS

Chaque projet est unique et étudié au domicile de nos clients. Les membres du réseau 4TRO étudient la demande avec soin afin de proposer un projet en adéquation avec le souhait des clients et leur budget.

TECHNICITÉ ET PERFORMANCE

Notre réseau d'installateurs indépendants est constitué de professionnels du secteur de la fermeture du bâtiment.

Nos produits étant fabriqués sur-mesure, des techniciens interviennent tout au long de la commande pour s'assurer de la bonne marche du chantier (technico-commerciaux, métreurs, conducteurs de travaux, équipes de pose spécialisées...).

TOUS LES PRODUITS DE L'HABITAT

Vérandas, stores intérieurs, fenêtres, portes d'entrée, volets roulants, volets battants, portes de garage, portails, motorisation et domotique, pergolas, stores extérieurs.





SOMMAIRE

- P03 — Présentation & philosophie du réseau
- P06 — Règlementation en vigueur
- P08 — Avantages fiscaux
- P10 — Partenaires

PRODUITS

- P12  **Vérandas**
- P38  **Pergolas**
- P54  **Stores intérieurs**
- P70  **Stores extérieurs et BSO**
- P90  **Fenêtres**
- P104  **Portes d'entrée**
- P118  **Volets roulants**
- P132  **Volets battants et coulissants**
- P150  **Portes de garage**
- P166  **Portails**
- P182  **Maison connectée et sécurité**

RÈGLEMENTATION EN VIGUEUR

LA RÉGLEMENTATION ENVIRONNEMENTALE RE2020



La RE 2020 (Réglementation Environnementale 2020) donne suite à la RT2012 (Réglementation Thermique 2012)

pour tous les permis de construire déposés à partir du 1er Janvier 2022 (plusieurs fois reportée pour cause crise COVID-19).

Il s'agit d'une nouvelle étape vers une réglementation environnementale des bâtiments neufs plus ambitieuse contre le changement climatique. Une réglementation pour des bâtiments bas-carbone, qui promeut la diversité des modes constructifs et de la mixité des matériaux.

Les objectifs de la RE 2020 :

- Réduire l'impact carbone : Diminuer l'impact des bâtiments neufs sur le climat en prenant en compte l'ensemble des émissions de Gaz à Effet de Serre du bâtiment (Principalement CO2) sur son ensemble du cycle de vie, depuis la construction et jusqu'à la démolition (sur une période de 50 ans).
- Réduire les consommations décarbonation de l'énergie : Poursuivre l'amélioration de la performance énergétique et la baisse des consommations des bâtiments neufs en allant au-delà de la RT2012. Amélioration du bâti quel que soit le mode de chauffage installé, grâce au renforcement de l'indicateur BBIO « Besoin Bioclimatique ».
- Garantir le confort de l'été pour les occupants : Garantir aux habitants que leur logement sera adapté aux conditions climatiques futures en introduisant un objectif de confort d'été. (Indicateur Degré Heure). Les bâtiments devront mieux résister aux épisodes de canicule, qui seront plus fréquents et intenses du fait du changement climatique.

Le champ d'application de la RE2020 est proche de celui de la RT2012 et de l'expérimentation E+C-. La RE2020 s'applique par ailleurs en plusieurs temps :

- Dans un premier temps, elle concerne : les maisons individuelles et les logements collectifs,
- Dans un second temps, elle concerne : les bureaux et les bâtiments d'enseignement primaire et secondaire,
- Dans un troisième temps, elle concerne les bâtiments tertiaires spécifiques : hôtels, commerces, gymnases, ...

Source : www.logement.gouv.fr



La réflexion sur le bâtiment responsable à l'horizon 2020-2050 a rendu successivement trois rapports en 2012, 2013 et 2014. En 2015, le groupe de travail RBR 2020-2050 segmente sa réflexion en 6 sous-groupes thématiques traitant des principales dimensions du futur bâtiment responsable.

Il est convenu à l'article 4-b de la loi du 3 août 2009 dite loi Grenelle 1 que « toutes les constructions neuves faisant l'objet d'une demande de permis de construire déposée à compter de la fin 2020 présentent, sauf exception, une consommation d'énergie primaire inférieure à la quantité d'énergie renouvelable produite dans ces constructions ».

Une réflexion sur les futurs labels et indicateurs de performance du bâtiment de demain est en cours. Le but est de mettre en mouvement tous les acteurs au plus vite dans la démarche du bâtiment responsable 2020.

<http://www.planbatimentdurable.fr>

RGE

Reconnu Garant de l'Environnement



Le label RGE a été instauré en 2011 pour permettre aux particuliers, désireux de faire des travaux d'économie d'énergie chez eux, de faire appel à des **professionnels compétents et qualifiés**. Il s'agit d'une **garantie de qualité** pour trouver un professionnel reconnu.

Depuis le 1^{er} juillet 2014, il existe un principe fondamental qui est l'éco-conditionnalité. Il consiste en des aides de l'Etat et des déductions fiscales accordées aux particuliers qui font appel à des professionnels RGE pour des **travaux d'amélioration de l'efficacité énergétique de leur habitation**.

Une précision importante : afin de bénéficier des aides publiques dédiées aux normes environnementales, il est obligatoire de faire appel à un professionnel ayant la mention RGE. Depuis janvier 2015, certaines sont assujetties à cette obligation telles que l'Eco PTZ, le crédit d'impôt développement durable ou bien la prime énergie (CEE : Certificat Economie Energie), mais cela devrait s'étendre à tous les dispositifs réservés aux ménages dans le domaine des travaux de rénovation énergétique.

Source : www.les-energies-renouvelables.eu

QUALIBAT



Mission de promouvoir la fiabilité dans le bâtiment.

Association loi 1901, Qualibat **valorise une sélection d'artisans et d'entreprises de construction** ayant fait preuve de leurs compétences et de leur savoir-faire à travers les labels de qualification et de certification. Depuis 1949, QUALIBAT a une **mission d'intérêt public**. Né de la volonté des professionnels du bâtiment de **valoriser la compétence et la fiabilité**, Qualibat aide à faire connaître cette communauté de plus de 70 000 professionnels qualifiés et certifiés dont les compétences techniques méritent d'être reconnues. Qualibat aide ses clients finaux, particuliers et maîtres d'ouvrage professionnels, dans le choix du partenaire idéal pour leurs travaux.

Source : qualibat.com



DTU

Document technique unifié

Un document technique unifié (DTU) est un document applicable aux **travaux de bâtiment en France** qui permet aux différents corps de métiers intervenants de travailler dans ce que l'on appelle "**les Règles de l'Art**".

Il est établi par la "Commission Générale de Normalisation du Bâtiment/DTU" et par l'AFNOR (l'Association Française de NORmalisation)

Le DTU est un document permettant de connaître **la bonne façon de procéder lors de réalisation des travaux**.

Il sert de **référence** à 4TRO en tant que professionnel du bâtiment, mais aussi aux experts et assureurs qui s'y réfèrent pour vérifier si les normes ont été respectées.

Il est composé de 3 parties :

- le **cahier des clauses techniques** (CCT) qui définit les conditions à respecter dans le choix et la mise en œuvre des matériaux,
- le **cahier des clauses spéciales** (CCS) qui accompagne le CCT et définit les limites des prestations et obligations envers les autres corps de métier,
- les **règles de calcul** pour le dimensionnement des ouvrages.

Chaque numéro est propre à un type d'ouvrage :

La norme NF DTU 36.5 concerne les fenêtres, les portes-fenêtres, les blocs-baies, les ensembles menuisés et portes extérieures, quel que soit le matériau (acier, aluminium, bois, PVC, mixte), en travaux neufs et de rénovation. Ce document constitue la référence unique pour la mise en œuvre des fenêtres et des portes.

La norme NF DTU 39 concerne les travaux de miroiterie, d'installation de produits verriers. Ce document constitue la référence unique pour les travaux de vitrerie-miroiterie.

Pour tout complément souhaité, vous pouvez consulter le DTU correspondant disponible auprès de l'Afnor ou du CSTB.

PERMIS DE CONSTRUIRE

Concernant les vérandas

Vous pouvez effectuer certains travaux librement à l'extérieur de votre maison. En fonction de leur nature et de leur ampleur, des autorisations d'urbanisme sont parfois nécessaires.

Vous pouvez accoler une véranda à votre maison sans autorisation si cette construction ne crée pas plus de 5 m² de surface supplémentaire (surface de plancher et emprise au sol).

Au-delà, une déclaration préalable ou un permis de construire est obligatoire.

Si vos travaux vous conduisent à créer une ouverture (porte, fenêtre, velux...) une déclaration préalable est nécessaire. Les règles de mitoyenneté doivent également être respectées.

Un **permis de construire** est exigé si vos travaux :

- ajoutent une surface de plancher ou une emprise au sol supérieure à 40 m² ;
- ou ajoutent entre 20 et 40 m² de surface de plancher ou d'emprise au sol et ont pour effet de porter la surface ou l'emprise totale de la construction au-delà de 150 m².

Attention :

Le recours à un architecte est en principe obligatoire pour réaliser le projet architectural objet du permis de construire.

Source : www.service-public.fr

AVANTAGES FISCAUX

TVA EN VIGUEUR

Identifier les différents taux

En France, les ventes et les prestations de service sont soumises à la TVA. Toutefois, le taux applicable peut varier en fonction des opérations. Certains travaux d'entretien ou de rénovation bénéficient d'un taux réduit de la TVA.

La TVA à 10% ou à 5,5%, pour qui ?

La TVA au taux réduit de 10% intéresse les clients qui font réaliser des travaux d'amélioration, de transformation, d'aménagement et d'entretien de leur logement de plus de deux ans. Le client peut être propriétaire, locataire ou encore occupant à titre gratuit.

La TVA à 5,5% est réservée aux mêmes clients qui réalisent exclusivement des travaux d'amélioration de la qualité énergétique des logements de plus de deux ans.

La TVA à taux réduit, pour quels travaux ?

La TVA à taux réduit sur les travaux est réservée aux travaux réalisés dans des locaux à usage d'habitation achevés depuis plus de deux ans.

En résumé, les travaux concernés par l'application du taux réduit de 10% sont les travaux d'entretien, d'amélioration des logements et les travaux concernés par l'application du taux réduit de 5,5% sont les travaux d'amélioration de la qualité énergétique des logements. Il s'agit alors des travaux portant sur la pose, l'installation et l'entretien des matériaux et équipements concernés par le CITE (Crédit d'Impôt pour la Transition Énergétique), dès lors qu'ils respectent les caractéristiques techniques et les critères de performance minimale fixés par arrêté.

Le taux réduit de la TVA de 5,5% s'applique aussi aux travaux induits qui sont indissociablement liés aux travaux ci-dessus, dès lors qu'ils portent sur la même pièce et sont facturés dans un délai maximum de trois mois à compter de la date de facturation des travaux d'amélioration de la qualité énergétique.

La TVA à 20%, dans quels cas ?

La construction, l'agrandissement, la surélévation de logements sont facturés au taux normal de la TVA (20%). Sont aussi au taux de 20%, les travaux réalisés sur une période de deux ans ou plus, qui concourent à la production d'un immeuble neuf (réhabilitation importante) ou augmentant la surface de plancher des locaux existants de plus de 10%.

La TVA à taux réduit, avec quels justificatifs ?

Le client doit remettre à l'entreprise prestataire une attestation (uniquement les modèles d'attestation établis par l'administration), mentionnant que l'immeuble est achevé depuis plus de deux ans, qu'il est affecté à un usage d'habitation et que les travaux ne concourent pas à la production d'un immeuble neuf ou n'aboutissent pas à une augmentation de surface de plus de 10%.

Cette attestation doit également préciser la nature des travaux de rénovation énergétique et/ou des travaux induits réalisés.

Pour les travaux d'entretien/réparation de moins de 300€ TTC, l'attestation n'est pas obligatoire mais la facture doit mentionner les nom et adresse du client et de l'immeuble objet des travaux, la nature des travaux et la mention selon laquelle l'immeuble est achevé depuis plus de 2 ans.



MA PRIME RÉNOV'

De quoi s'agit-il ?

Ma primeRénov' permet de financer les travaux d'isolation, de chauffage, de ventilation ou d'audit énergétique d'une maison individuelle ou d'un appartement en habitat collectif.

Les travaux doivent avoir été effectués par des entreprises labellisées RGE (reconnues garantes pour l'environnement).

Le montant de la prime varie en fonction des matériaux et des équipements éligibles dans la limite d'un plafond de 20 000 € pour des travaux sur un logement et pendant une durée maximale de 5 ans.

Qui peut en bénéficier ?

Lancée le 1^{er} janvier 2020, Ma primeRénov' remplace le crédit d'impôt pour la transition énergétique (CITE) et les aides de l'Agence nationale de l'Habitat (Anah) « Habiter mieux agilité ».

Plus de 100 000 demandes d'aide ont été déposées, dont 75 000 déjà accordées.

À partir du 1^{er} octobre 2020, MaPrimeRénov' devient accessible à l'ensemble des propriétaires, quels que soient leurs revenus, qu'ils occupent leur logement ou qu'ils le mettent en location.

Ainsi les travaux faisant l'objet d'un devis à compter du 1^{er} octobre seront éligibles aux nouvelles modalités de l'aide.

Comment en bénéficier ?

Avant le lancement des travaux

1. Vous devez déposer votre demande de prime en vous créant un compte sur le site www.maprimerenov.gouv.fr. Il vous sera demandé de fournir quelques pièces justificatives (devis des professionnels RGE mobilisés, documents d'identité, informations fiscales...).
2. Dès la finalisation de votre demande de prime, un instructeur procède à l'examen de votre demande. Si votre dossier est éligible, vous recevez une notification vous confirmant l'attribution de votre prime.

Vous pouvez commencer vos travaux au moment de l'étape 1 ou 2.

À la fin des travaux

3. Vous demandez une facture au professionnel RGE qui a réalisé les travaux.
4. Vous demandez le versement de votre prime. Pour ce faire, connectez-vous à votre compte sur www.maprimerenov.gouv.fr. Transmettez votre facture et votre RIB pour que votre prime vous soit versée par virement.

Calendrier de mise en œuvre

Déjà accessible aux propriétaires occupants sous condition de ressource, le service MaPrimeRénov' sera accessible à tous les propriétaires occupants le 1^{er} janvier 2021 et aux propriétaires bailleurs le 1^{er} juillet 2021.

Les ménages jusqu'à présent non éligibles peuvent d'ores et déjà signer les devis et commencer leurs travaux dès le 1^{er} octobre, avant le dépôt de leur dossier. En effet les travaux dont les devis auront été signés à compter du 1^{er} octobre 2020 seront éligibles à MaPrimeRénov', les dossiers de demande d'aide MaPrimeRénov' pouvant être déposés à compter du 1^{er} janvier 2021.

PRIME D'ÉNERGIE CEE

La prime CEE est mise en place par le dispositif des **certificats d'économies d'énergie**, les fournisseurs d'énergies dits obligés ont une obligation légale d'inciter les particuliers et professionnels à réaliser des économies d'énergie, sous peine d'une taxe.



Cette prime est cumulable avec MaPrimeRénov'.

Les travaux éligibles à la prime d'énergie CEE sont :

ISOLATION

Isolation des combles

- Isolation des murs
- Isolation plancher
- Fenêtres
- Système de ventilation (VMC)

CHAUFFAGE

Chaudière à condensation

- Chauffage au bois
- Programmeur de chauffage
- Radiateur à chaleur douce

ENR

Chauffe-eau Thermodynamique

- Pompe à chaleur Air Eau
- Pompe à chaleur Air Air
- Pompe à Chaleur Eau Eau

Pour obtenir votre prime énergie CEE, vous devez remplir ces conditions :

1. Les travaux : la prime est calculée en fonction des économies d'énergie générées et non en fonction du montant des travaux. Certains travaux auront une prime CEE qui représentera 20% du prix des travaux et d'autres pourront aller jusqu'à 100%.
2. La situation géographique : la France est découpée en 3 zones climatiques, le montant des économies d'énergie sera plus faible dans la zone h3 par rapport à la zone h1.
3. Le matériel installé : les caractéristiques techniques du matériel installé peuvent influencer également le montant, en effet sur certains travaux si le matériel est plus performant, la prime énergie sera plus élevée.
4. Les revenus : un « bonus » est accordé aux ménages dont les revenus sont modestes, elle peut être x5. Pensez bien à renseigner vos revenus pour obtenir la meilleure prime énergie.
5. La côte EMMY, votre certificat d'économies d'énergie généré par la réalisation de vos travaux est ensuite vendu aux obligés. Le montant de votre prime énergie varie en fonction de la côte du marché de la simulation à la validation de votre dossier.



PARTENAIRES



Nos partenaires sont des fabricants reconnus dans le domaine de la fermeture du bâtiment et proposent des produits sur-mesure de qualité.



BANDALUX



La meilleure façon de choisir votre porte d'entrée

Volets**Thiebaut**
GROUPE  **BURGERMEISTER**

EHRET 
Volets battants en aluminium

Schenker
Storen

reflex
STORE ANTI-CHALEUR **SOL**

SEPALUMIC 
INNOVATION ET DESIGN ALUMINIUM

somfy®

MILLET
FABRICANT DE PORTES ET FENÊTRES SUR MESURE

SUNCLEAR
FRANCE

 **TELECO**

LA TOULOUSAIN

SOPROFEN
FERMETURES 
SOPROFEN Network

 **PROFALUX**
Protection extérieure et confort intérieur

Les vérandas

Idéales pour créer un nouvel espace de vie lumineux en extension de votre maison.

Trait d'union entre intérieur et extérieur, la véranda est une pièce supplémentaire dont on aime profiter toute l'année. Découvrez nos solutions de vérandas aluminium, élégantes et performantes.



VÉRANDA TRADITIONNELLE

Un nouvel espace à vivre

À mi-chemin entre l'intérieur et le jardin, il y a une solution unique : la véranda. Les vérandas Sepalumic se déclinent dans tous les styles et sous toutes les formes pour répondre à vos besoins.



CONFORT POUR VOTRE VERANDA

Toutes nos vérandas sont étudiées pour vous apporter un confort thermique aussi bien en hiver qu'en été, grâce à des systèmes d'isolation performants pour retenir ou disperser la chaleur. Rien n'est laissé au hasard.

100% sur-mesure, 100% personnalisable, 100% modulable. Prolongement naturel de la maison, la véranda agrandit harmonieusement l'espace habitable et offre des m² supplémentaire.

Les remplissages de toiture et en façade se choisissent en fonction de vos goûts, de l'architecture de votre maison, de l'orientation, de l'environnement ou encore de vos besoins.

L'aluminium : le premier atout de votre véranda

Les profilés aluminium, esthétiques, rigides et résistants, offrent une palette étendue de coloris assortis, et de la bi coloration intérieure/extérieure. Étudiée pour convenir à tous les goûts, la véranda saura également s'adapter à tous les budgets.



VERANDA SUR-MESURE

Votre projet de véranda est unique, par son plan, ses formes, sa toiture, son style et ses finitions. Vous garantir une réalisation réussie de votre véranda, c'est d'abord prendre en compte tous les détails dès son ébauche :

- Plan
- Toiture
- Style
- Ouvertures
- Finitions

Avec ses innombrables possibilités de conception, la toiture de véranda Sepalumatic a l'avantage de s'intégrer parfaitement au site régional, recréant un décor original et prestigieux, en parfaite harmonie avec l'architecture de la maison ou les prescriptions d'urbanismes de chaque territoire.



**LES +
DE LA VERANDA
TRADITIONNELLE**

- Nouvelle pièce à vivre
- Plus de luminosité naturelle
- Ouverture sur l'extérieur
- Valorisation du patrimoine
- Espace de vie agréable connecté au jardin
- Confort optimal été comme hiver

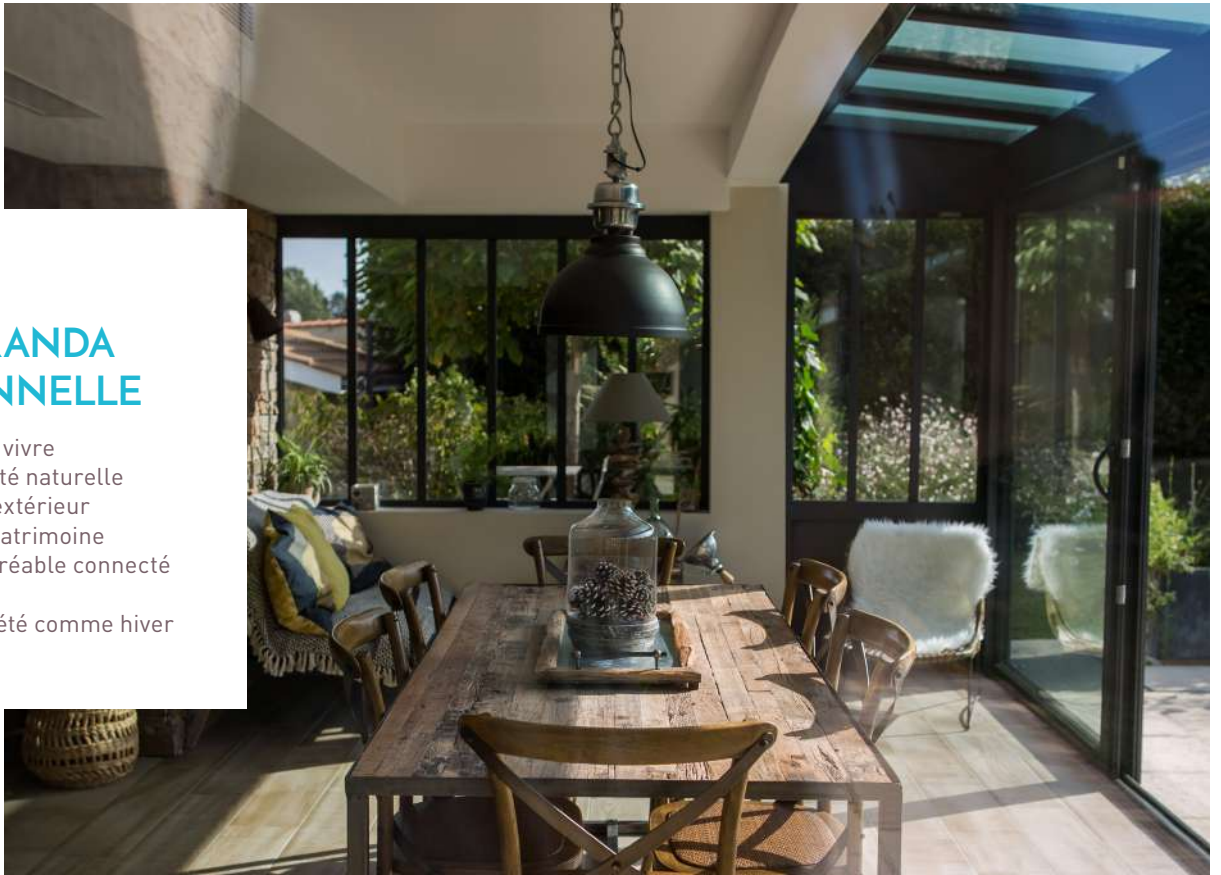



UNE LIBERTÉ DE FORMES ET DE STYLES :

La véranda est un écrin de luminosité au sein de l'habitat, ce qui la rend si unique c'est son look, et sa toiture. Tous les styles sont possibles chez Sepalumic pour trouver celui qu'il faut à votre maison !

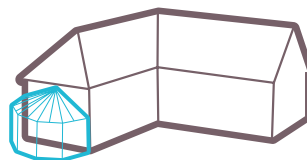

Rayonnante

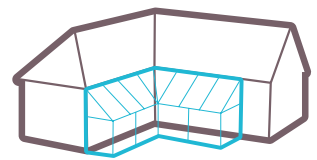

En L avec noue

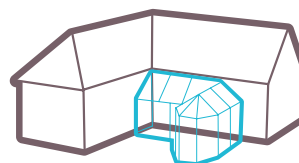

Victorienne en L

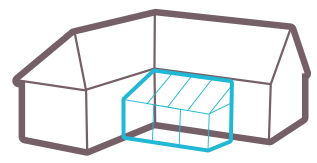

En appui

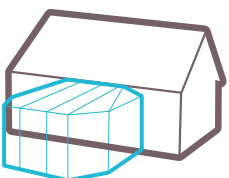

Vendée

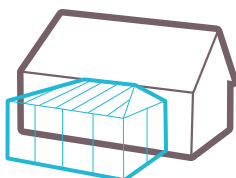

Armor

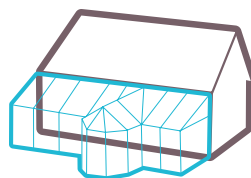

Victorienne en T

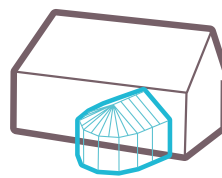

Victorienne

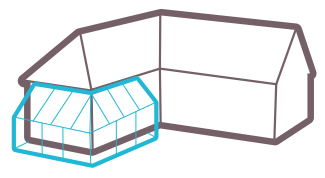

En L avec arêtier



**VOLETS
ROULANTS**

Tranquillité, sécurité, confiance et confort.. pour protéger vos biens et votre famille, rien n'est laissé au hasard.



AMÉLIORER LE CONFORT ET LA SÉCURITÉ

Installer une véranda, c'est opter pour une vie au grand air, proche de la nature... Pour plus de sécurité et d'isolation tout en conservant la beauté de votre véranda, optez pour des volets roulants intégrés :

- Volets ouverts : vous êtes dans votre jardin ;
- Volets fermés : intimité, confort et sécurité retrouvés.





COULEURS

La couleur n'est pas un détail pour créer l'espace qui vous ressemble :

- C'est le choix le plus esthétique pour votre véranda
- C'est une réelle valeur ajoutée pour personnaliser votre véranda
- C'est une harmonisation totale entre votre véranda et son environnement

Aujourd'hui, fidèle à son esprit novateur, Sepalumic intègre toujours des valeurs sûres comme la bi coloration et les teintes imitation bois. Dernière tendance... l'arrivée de nouveaux laquages innovants et de haute durabilité : teintes exclusives, metallics, anodics...



 **LES +
DE LA COULEUR**

Pour une parfaite finition de vos menuiseries aluminium, vous pouvez aussi personnaliser les accessoires à la couleur de votre véranda : poignées, paumelles, cuvettes.



EXTENSION
TOIT PLAT

CONFORT²VIE®



UNE VÉRITABLE EXTENSION À TOIT PLAT

Le concept de Confort²Vie® est une véritable pièce à vivre, une extension classique pour accueillir le salon, la salle de séjour, une cuisine ou même une chambre.

Avec son toit plat, ses baies vitrées, sa structure aluminium et son toit végétal, l'extension Confort²Vie® embellit et prolonge votre habitat.

Une nouvelle
pièce confortable
à tous points de vue



REVÊTEMENT TOITURE VÉGÉTALISÉE

En complément de ses qualités esthétiques, la toiture végétalisée présente des qualités écologiques et des performances thermiques et acoustiques indéniables.

Ce type de toiture absorbe les bruits urbains ou sert d'impact à la pluie ou à la grêle et a une influence positive sur le confort thermique intérieur de la véranda.

Cette toiture écologique s'inscrit dans une démarche éco responsable participant ainsi aux économies d'énergies induites dans l'habitat.

LES + DE L'EXTENSION CONFORT²VIE®

- Toiture plate ultra moderne
- Effet intérieur plafond plat
- Lignes épurées fines
- Extensible à l'infini sur la largeur
- Bicoloration intérieure/extérieure
- Bandeau LEDS rapportés
- Performances thermiques et acoustiques remarquables
- Puit de lumière



UNE LUMINOSITÉ RETROUVÉE

Le puit de lumière en toiture et les larges ouvertures latérales permettent à la pièce de vie de baigner dans une luminosité parfaitement maîtrisée.



UNE EXTENSION UNIQUE SUR LE MARCHÉ BREVETÉE

La Confort²Vie® est composée d'une structure aluminium avec des performances remarquables en termes de confort, de durabilité et d'habitabilité.

Associée à des panneaux de toiture isolants et une sélection de vitrages ultra-performants, cette véranda contribue ainsi à de sensibles économies d'énergie.

Ces fonctionnalités procurent à la véranda une source de chaleur appréciable en hiver, et fraîcheur en été.



QUAND LE DESIGN ET LA PERFORMANCE S'INVITENT CHEZ VOUS

Cette véranda se révèle comme un concentré d'innovations brevetées



VOLETS ROULANTS

Coffre de volets roulants intégré pour une meilleure sécurité et isolation thermique



CONFORT PHONIQUE

Confort phonique unique avec des panneaux isolants absorption de bruits



TECHNOLOGIE AVANCÉE

Structure aluminium nouvelle technologie à rupture de pont thermique



CONFORT THERMIQUE

Température maîtrisée avec un triple vitrage compatible



STRUCTURE ÉTANCHE

Étanchéité en toiture assurée avec une membrane préformée



SÉCURITÉ

Sécurité renforcée avec vitrage sécurisé et fermetures multipoints



PUITS DE LUMIÈRE

Grande luminosité naturelle au sein de la véranda triple vitrage.



TOITURE APPROUVÉE

Système de toiture brevetée



ISOLATION THERMIQUE

Isolation thermique haute performance avec un panneau de toiture d'épaisseur 164 mm, équivalent à 24 cm d'isolant classique



GAZON SYNTHÉTIQUE SUR TOITURE

A la fois esthétique et isolant le gazon synthétique habille le toit, régule la température et améliore le confort acoustique



EXTENSION TOIT PLAT

ESPACE²VIE® l'extension de l'habitat.

La véranda Espace²Vie® est un concept inédit de véranda à toiture plate développée et conçue par le bureau d'études de Sepalumeric.

Prolongement de votre maison, l'extension Espace²Vie® illustre les possibilités qui s'offrent à vous en recherche de mètres carrés supplémentaires, esthétiques et confortables toute l'année.



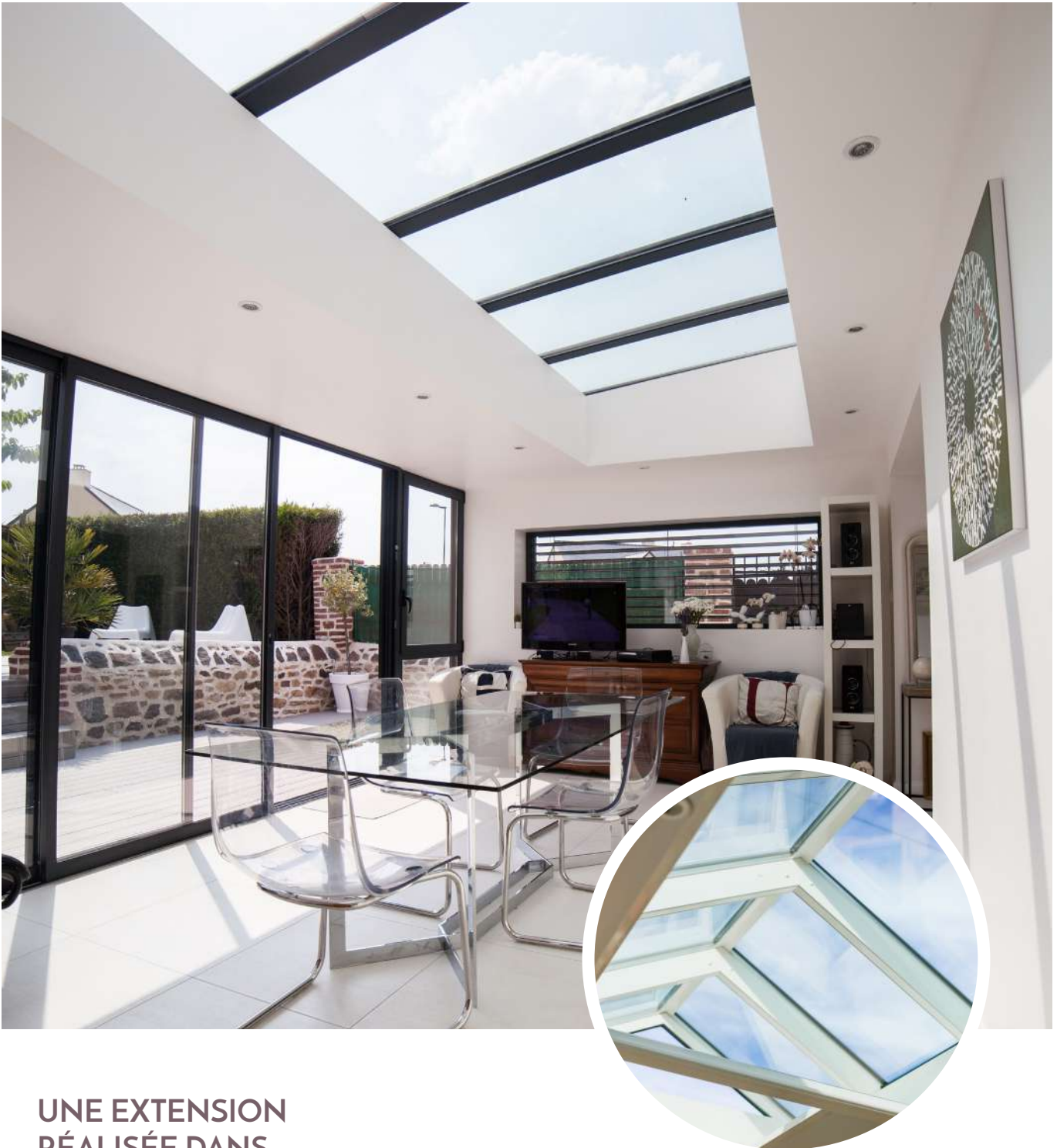

UNE EXTENSION RÉALISÉE DANS LES RÈGLES DE L'ART

L'extension Espace²Vie® allie les avantages d'une véranda classique avec ceux d'une pièce d'habitat « en dur » avec ses profils aluminium à rupture de ponts thermiques et sa toiture à isolation renforcée. Conforme à la RT2012 sur la perméabilité à l'air (résultats certifiés par un organisme de contrôle indépendant), elle s'adapte à l'architecture de la maison, son exposition, et offre un haut niveau de confort et sécurité.



L'ASTUCE SEPALUMIC

L'extension Espace²Vie, à toiture plate, en plus de permettre une basse consommation, présente de nombreux avantages dont celui d'avoir un design adapté au style de la maison.



UNE EXTENSION HABITABLE TOUTE L'ANNÉE

Cuisine, salle à manger, salon,
chambre, salle de jeux... Tout
est possible dans la véranda
Espace²Vie® !







LA LUMIÈRE, AU CŒUR DE LA MAISON

Une extension à toit plat surmonté d'un dôme vitré, 1, 2 ou 4 pentes.



LA SÉCURITÉ EN TOUTE DISCRÉTION

Les volets roulants motorisés et intégrés dans les chenaux de la structure, offrent une protection supplémentaire à la pièce tout en obéissant au doigt et à l'œil.



UN CONFORT OPTIMAL EN TOUTES SAISONS

Avec son équipement de chauffage et l'utilisation de profilés aluminium de 70 mm à hautes performances énergétiques, la pièce jouit d'un confort optimal toute l'année.



LES COURSIVES, LE DÉTAIL DES FINITIONS...

Les spots à LED intégrés dans la coursive extérieure couplés à un capteur de luminosité offrent une ambiance lumineuse unique et originale.



DE LARGES OUVERTURES SÉCURISÉES

Notre espace est équipé d'ouvrants coulissants à trois vantaux sur trois rails qui offrent de larges ouvertures vers l'extérieur et permettent de jouir de la terrasse au maximum.



LES PROFILÉS 70 MM, DES PERSPECTIVES INFINIES

Les profilés de 70mm à haute performance thermique permettent d'augmenter considérablement la portance des structures et offrent des perspectives infinies.



UN ÉCLAIRAGE DISCRET ET OPTIMISÉ

De nombreux spots à LED ont été intégrés dès la conception dans les chevrons du dôme vitré et le plafond de la structure, alliant modernité et économie d'énergie.



LA TOITURE PLATE, CERTIFIÉE CONFORME RT 2012

Le Dôme monopente composé de chevrons peut recevoir un vitrage jusqu'à 55mm en triple vitrage avec contrôle solaire et gaz argon.



LE CONTRÔLE ABSOLU DE LA LUMIÈRE...

La motorisation des stores du dôme vitré et celle des volets roulants intégrés dans les chéneaux permettent une occultation régulée sur-mesure pour ajuster luminosité et confort thermique.



ESPACE SÉCURISÉ, GRÂCE AUX FERMETURES RENFORCÉES

Les coulissants et la porte bénéficient d'un verrouillage 3 points sécurisant l'accès à notre Espace²Vie®.



VITRAGE

Sécurité

Aujourd'hui, le vitrage de sécurité devient incontournable pour pouvoir assurer la sécurité de son entourage et de ses biens. Cette fonction peut même être obligatoire dans certains bâtiments destinés à recevoir du public.

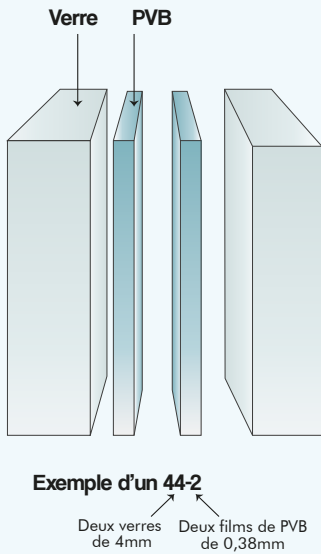

LE VERRE FEUILLETÉ

C'est la résultante d'un assemblage de plusieurs feuilles de verres, séparées entre elles par des films PVB ou EVALAM. En cas de casse du vitrage, la majeure partie des fragments de verre reste collé aux films. Sous certaines conditions les fonctions de protection des personnes, des chutes dans le vide et de l'effraction sont ainsi assurées. L'utilisation du verre feuilleté permet de filtrer 95% du rayonnement ultra-violet.

CLASSE DE PERFORMANCE SUIVANT EN356			
VITRAGE FEUILLETÉ PVB	ÉPAISSEURS	CLASSE	DESCRIPTION DE L'ESSAI
44.2	8.8 mm	P2A	Chute d'une bille métallique de 4,1kg au centre d'un vitrage de dimensions de 1100x900mm
44.6	10.3 mm	P5A	3 x 3 impacts de bille tombant de 9 m
VITRAGE FEUILLETÉ PVB	ÉPAISSEURS	CLASSE	DESCRIPTION DE L'ESSAI
66.8	15 mm	P6B	Coup de hache au centre d'un vitrage de dimensions de 1100x900mm
			30 à 50 coups de marteau ou de hache

ACOUSTIQUE

Diminution des nuisances sonores avec quasiment 2 fois moins de bruits perçus

L'indice d'affaiblissement acoustique

Les performances sont caractérisées par l'indice d'affaiblissement acoustique RA, qui mesure la capacité d'isolement aux bruits aériens d'origine routière (bruits de trafic). Il est meilleur lorsque les composants verriers sont plus épais et/ou d'épaisseurs différentes.

Classes de performances acoustiques renforcées par ordre croissant

Il existe 6 classes de performances Acoustiques Renforcées des vitrages (AR1 à AR6). Ces classes AR présentent des indices d'affaiblissement acoustique de 25 dB à 38 dB face à un bruit routier.

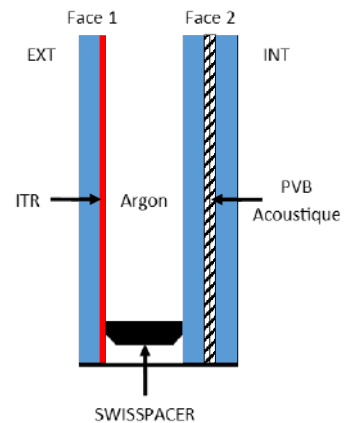

ISOLATION THERMIQUE RENFORCÉE

Aujourd'hui il est nécessaire de mettre les moyens pour économiser les énergies dans les bâtiments en optimisant les performances d'isolation des matériaux. Le vitrage isolant est un acteur important du système.

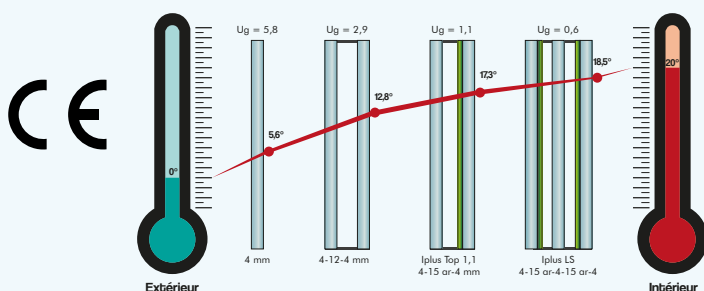

Il permet de :

- Empêcher le froid de rentrer et la chaleur de sortir l'hiver
- Réaliser des économies d'énergie
- Diminuer la facture de chauffage
- Améliorer le confort intérieur
- Réduire la sensation de paroi froide
- Réduire voire supprimer la condensation intérieure
- Réduire les émissions de CO₂.

VITRAGE VÉRANDA : SÉCURITÉ ET CONFORT SOLUTIONS 4-EN-1

- PERFORMANCE THERMIQUE

Isolation Thermique Renforcée* supprime les déperditions de chaleur. Isole du froid en laissant passer lumière et chaleur du soleil. Intercalaire nouvelle génération SWISSPACER ULTIMATE INSIDE**.

- SÉCURITÉ

Pour vous et vos proches : avec une face sécurité feuilletée*** qui retient les bris de glace en cas de choc accidentel.

Pour vos biens : résistance accrue à l'effraction.

- ANTI U.V.

Filtre 98% des U.V. Les couleurs de vos intérieurs restent intactes.

- ACOUSTIQUE

Diminution des nuisances sonores avec quasiment 2 fois moins de bruits perçus.

* $U_g = 1.1$ ou 1.0 selon choix

**PSI Bois 0,031 ; PSI PVC 0,032 ; PSI Alu 0,036

***PVB = PolyVinyl de Butyral Acoustique

DOUBLE ET TRIPLE VITRAGE SWISSPACER - TIV

- Idéal pour les doubles et triples vitrages grâce à une rigidité optimale.

- ULTIMATE, l'intercalaire nouvelle génération de SWISSPACER est le meilleur intercalaire warm edge en terme de rupteur thermique.

- Les feuillards des intercalaires SWISSPACER ULTIMATE sont étanches à 100 % au gaz et à l'humidité.
Booster la performance thermique et le coef Sw de la fenêtre avec le rupteur thermique SWISSPACER ULTIMATE :

- SWISSPACER ULTIMATE a été testé et reconnu sur le marché international.

- SWISSPACER ULTIMATE apporte une solution économique pour améliorer l'efficacité énergétique d'une fenêtre.
Documentation technique : www.swisspacer.com

- SWISSPACER ULTIMATE repousse l'apparition de la condensation sur la zone de bord du vitrage et de la menuiserie.

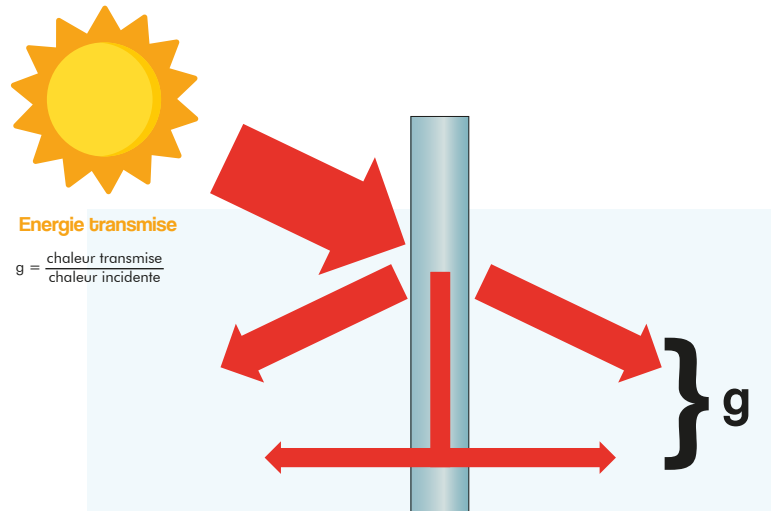

L'EFFET DE SERRE ET FACTEUR SOLAIRE VITRAGE

L'énergie solaire transmise à travers les vitrages est absorbée par les murs, les meubles, les vêtements... Une fois entrés ces rayonnements ne ressortent pas.

Pour calculer l'effet de serre, on compare l'énergie entrée à celle qui atteint la surface extérieure du vitrage. Le pourcentage obtenu est appelé facteur solaire (g). Plus ce chiffre est faible, plus la performance de contrôle solaire est élevée.

CONTROLE SOLAIRE

Le vitrage est un matériau incontournable de la construction, qui permet d'apporter un regard sur l'extérieur et de bénéficier d'une lumière naturelle agréable. De ce fait, plus les surfaces vitrées vont être conséquentes, plus les apports solaires seront importants.

Le bon choix d'un contrôle solaire sera fonction de l'orientation, de la dimension des vitrages et de l'usage des locaux pour lesquels ils sont destinés. L'orientation la plus critique étant l'Ouest et les vitrages de toiture.

Il faut ainsi être vigilant sur le phénomène de surchauffe que pourrait engendrer certaines expositions. L'utilisation d'un vitrage contrôle solaire devient alors indispensable pour l'utilisateur.

Il permet de :

- Limiter les apports énergétiques
- Prévenir une chaleur excessive
- Réduire la sensation d'éblouissement.

Opter pour des panneaux de toiture ISOTOIT, c'est faire le choix du confort : esthétiques, ils vous apporteront le meilleur compromis thermique et acoustique.



La panneau ISOTOIT est composé :

- d'une âme en polystyrène extrudé,
- d'un séparateur thermique recouvert de deux tôles en aluminium prélaqués.

L'ensemble constitue un matériau idéal pour les pièces à vivre.



UN MATERIAU PERFORMANT POUR VOS PROJETS D'EXTENSION



HAUTE PERFORMANCE ET LÉGÈRETÉ

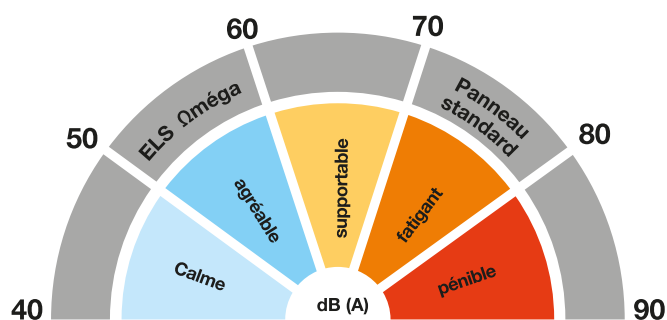

Couverture Polycarbonate alvéolaire

SUNCLEAR
FRANCE

Le polycarbonate alvéolaire est bien plus qu'une simple couverture : profitez pleinement de l'apport de lumière et de ses qualités thermiques.



Disponible en 32 et 55 mm d'épaisseur, La gamme POLICARB et sa version REFLECTO vous apporteront tous les avantages d'un espace lumineux : une très bonne isolation et un confort d'utilisation.



LUMINOSITÉ ET GAIN THERMIQUE ADAPTÉS A VOTRE CONFORT

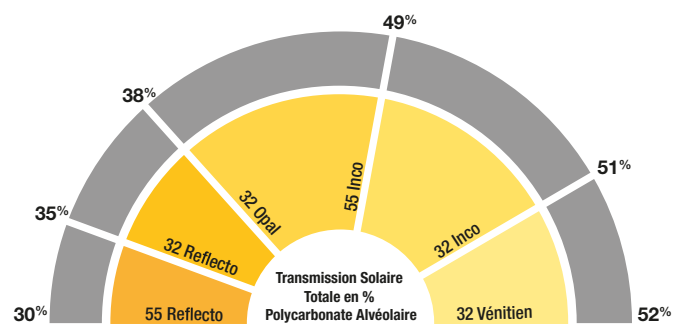
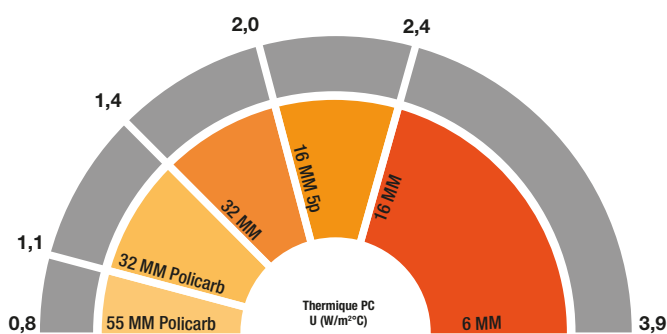

SOLUTIONS
ÉCLAIRAGE
VÉRANDA

Un système de contrôle **complet**



SOLUTIONS ÉCLAIRAGE VÉRANDA

Systeme complet pour véranda



1 TVSTICK LE VARIATEUR DE LUMIÈRE PARFAIT POUR VÉRANDA

Variateur avec récepteur radio et alimentation intégrés pour contrôler un éclairage monochrome ou RGB en 24 Vdc.

- Vraiment compact : idéal pour les profils aluminium
- Pré-programmé avec 4 niveaux différents d'intensité lumineuse



2

REGULUS SPOT POUR STRUCTURES ALUMINIUM

- Haute performance pour une faible consommation
- Fourni avec un connecteur IP55 Plug&play et une rallonge



3 MELODY

Centrale de commande pour diffuser de la musique à partir d'un Smartphone ou d'une tablette via Bluetooth.

4 NOON ÉLÉGANT, PORTABLE OU MURALE

Fabriqué en polycarbonate blanc ou noir avec ou sans coque aluminium.

9 émetteurs en 1 pour contrôler:

- les lames d'une pergola
 - 4 stores screen
- éclairages monochromes
 - éclairages RGB
 - chauffage
 - audio



Dans l'optique d'un développement continu de ses produits, le constructeur se réserve le droit d'apporter sans préavis des modifications aux données techniques et aux prestations.

Teleco Automation France - 10 Rue Fulgencio Gimenez, 69120 Vaulx-en-Velin France - Tel. +33 (0)472145080 info@telecofrance.com telecoautomation.com

Les pergolas

**Ajoutez un nouvel espace de vie
à votre maison !**

Printemps, été, automne, hiver :
profitez à chaque saison de votre extérieur !



MARQUISES®
Les stores les plus en vue de France 

Gibus®
THE SUN FACTORY · ITALY

LAMES RÉTRACTABLES

OPEN'R® ET OPEN'R²®

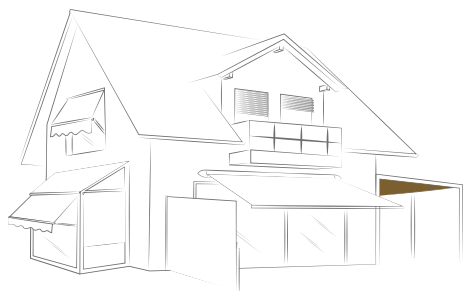

Une pergola bioclimatique.

Vers l'avant, vers l'arrière, les lames peuvent dorénavant, et grâce à un moteur supplémentaire, se rétracter et réduire considérablement l'obscurcissement de la terrasse. Structure permanente et durable en aluminium, les pergolas OPEN'R® et OPEN'R²® existent en pose libre en 1 ou plusieurs modules.



**ÉCLAIRAGE
PAR LED**



**STORES
VERTICAUX**
Stores ZIP

Store à projection OPEN'IT
Lames fixes orientables
Brise-soleil orientable



**PANNEAUX
VITRÉS**

pour créer un jardin d'hiver



**CHAUFFAGE
INTÉGRÉ**



**PILOTAGE
À DISTANCE**



PERGOLA OPEN'R²®

OPEN'R²®, DOUBLE RÉTRACTATION DES LAMES ET ORIENTATION

Avec la nouvelle pergola bioclimatique OPEN'R²®, Marquises propose un modèle avec une double rétractation des lames.

Ces dernières se répartissent en deux paquets distincts qui se séparent au centre du toit de la pergola lors de l'ouverture.

Dimensions maximum :
4000 x 5200 mm.

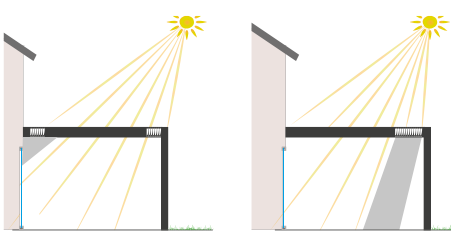

La technologie «R»

Maîtrisez les rayons du soleil grâce à la technologie «R». Ce nouveau système, conçu par notre cellule R&D, permet à la fois la rétractation transversale des lames et leur orientation.

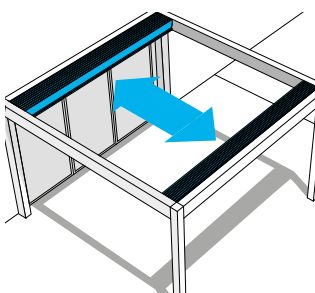

OUVERTURE FRONTALE

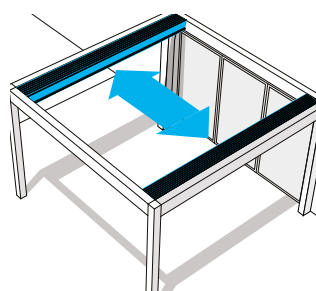

OUVERTURE LATÉRALE



La gestion climatique

Gérez au mieux votre atmosphère. Avec la pergola OPEN'R²®, vous profitez d'une protection solaire contrôlée, favorisant une circulation naturelle de l'air.

La double motorisation

Télécommandez votre pergola à votre guise. La pergola OPEN'R²® est équipée d'une double motorisation vous permettant de diriger et d'orienter les lames (transversalité et orientabilité).

Une pergola 4 saisons

Profitez de votre perloga OPEN'R²® toute l'année. Grâce à une gestion motorisée intelligente des lames, vous vous protégez du soleil en été et vous profitez des rayons du soleil en hiver.

Les optionnelles

Panneaux verticaux vitrés, stores verticaux ou stores à lames orientables, personnalisez votre installation pour un confort optimal. Rampes de chauffage pour les soirées fraîches, rampes d'éclairage par LED intégrées pour aller jusqu'au bout de la nuit.

LAMES ORIENTABLES

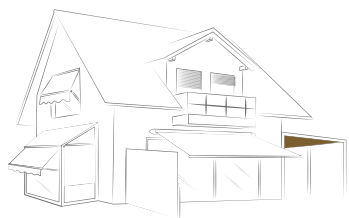

Soyez "open" aux 4 saisons, selon vos envies

La pergola Open est l'une des plus avancée et plus équipée du marché. Esthétique et fonctionnelle, elle s'adapte à toutes les architectures, qu'elles soient traditionnelles ou contemporaines.

OPEN **it**

NOUVEAUTÉ EXCLUSIVE



DIMENSIONS

OPEN'IT s'adapte aux dimensions les plus grandes de la pergola.



LE + :

Doubler votre surface d'ombre. Un atout idéal pour les grandes terrasses des restaurants, des hôtels, des bars....



BRAS MODULABLES

Les bras modulables se déploient vers l'extérieur pour une ouverture allant jusqu'à 90°. Dompter les rayons du soleil à n'importe quel moment.



LES COLORIS ET TEXTURES

Jouez sur les matières et les coloris. Choisissez parmi un grand choix de coloris de toiles acryliques pour embellir votre pergola OPEN.



LAMES ORIENTABLES

Orientables jusqu'à 160° pour une maîtrise parfaite de l'ensoleillement de votre terrasse.



BRISE-SOLEIL ORIENTABLE

Combinez une parfaite protection solaire extérieure au design moderne. Grâce à leurs lames réglables, ils garantissent la bonne luminosité à tout moment de la journée.



STORE TOILE VERTICAL

Protégez-vous des regards indiscrets, ou abritez-vous des brises fraîches, grâce aux stores verticaux.



OPTION PROTECT LAMES

Le Protect Lames se compose de lames fixes et orientables, spécialement conçu pour un usage vertical, répartie sur toute la hauteur de la pergola. Les lames s'orientent jusqu'à 160° afin d'optimiser au mieux le passage de la lumière.

Option compatible avec les modèles OPEN, OPEN'R® et OPEN'R2®



STRUCTURE

Structure aluminium.
Pieds intégrés aux profils.
Aucune vis apparente.



RÉSISTANCE

Plafond plat,
lames fermées,
protection à la pluie
et au vent.



ÉVACUATION DE L'EAU

Lames équipées
de profils gouttière.
Mode d'ouverture spécial
pluie en position 60°.



DIMENSIONS EXCEPTIONNELLES

Surface maximale
de 27m².
Modules juxtaposables.



BIOCLIMATIQUE

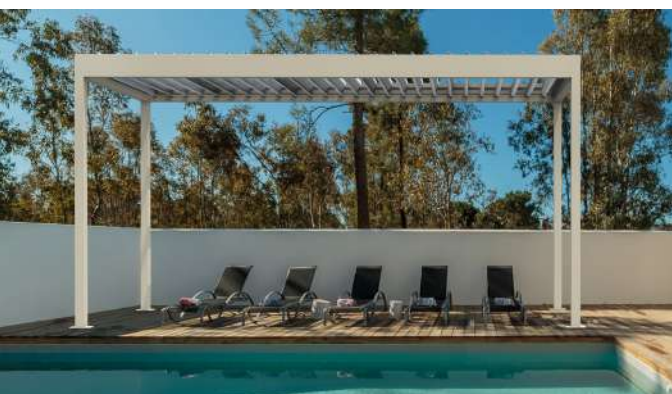

IZI, simplement technologique

Marquises présente son nouveau modèle design et innovant, la pergola IZI. Son architecture bioclimatique vous assure un confort d'ambiance le plus naturel possible, été comme hiver.

Plus fine que sa grande soeur l'Open, elle arbore un style aérien et subtil. La forme ondulée de ses lames donne une impression de légèreté et garantit une maîtrise parfaite de l'ensoleillement.

Dimensions maximum :
L4000 x A5600 mm.



PILOTAGE MANUEL OU MOTORISÉ

Commande motorisée : (standard) radio io SOMFY.
Commande manuelle : manoeuvre manuelle par treuil.



ÉCLAIRAGE PAR LED BLANCHES ÉCLAIRAGE COULEURS EN PÉRIPHÉRIE RGB (OPTION)

2 rampes de LED avec variation de lumière sont intégrées en périphérie, uniquement dans les poutres latérales.

En supplément, 2 Rampes de LED peuvent être intégrées en périphérie dans les poutres frontales. L'éclairage de la pergola sera alors en ON-OFF.

Éclairage RGB possible également.

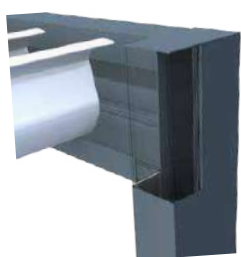

Poteau en aluminium extrudé de 160 x 90 mm, pour une hauteur standard de 2600 mm. Traverse latérale en aluminium extrudé de 90 x 225 mm. La pergola IZI est équipée de profils gouttières en aluminium extrudé pour l'évacuation de l'eau.

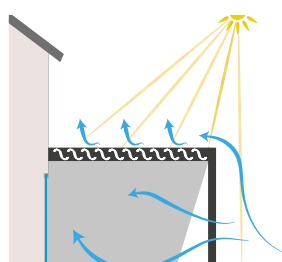

Protégez-vous des rayons du soleil et activez la circulation de l'air.

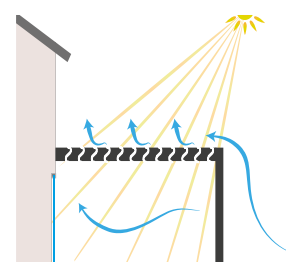

Optimisez la circulation de l'air et l'apport solaire de l'air.

À TOILE

Une protection solaire économique et moderne

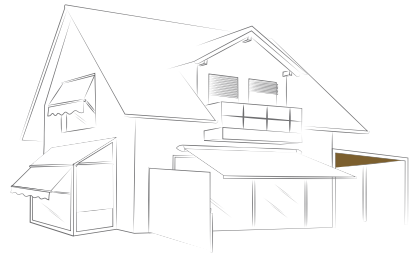

NÉO

La pergola Néo est une pergola à toile avec finition optionnelle par lames orientées fixes. De 1 à 4 modules, la pergola Néo permet de couvrir des dimensions exceptionnelles. Ce modèle voit la barre de charge et la toile avancées au maximum pour une création d'ombre optimale.



DES DIMENSIONS EXCEPTIONNELLES.

Largeur maximale jusqu'à 4,5m.

Avancée maximale jusqu'à 4 m et surface maximale jusqu'à 18 m² pour le modèle Néo.

Avancée maximale jusqu'à 4,5 m et surface maximale jusqu'à 20 m² pour le modèle Néo+.

Pieds d'une hauteur maximale de 2 m.



OPEN SOL

Le vitrage panoramique 100 %
sur mesure et sans profilés !

Fabriqué sur site par Marquises et livré en même temps que la pergola, OPEN SOL est un système modulaire de vitrage à ouverture totale, 100% sur mesure et sans profilés. **Une option parfaitement adaptée aux gammes de pergolas bioclimatiques OPEN et IZI.**



SANS ROULEMENTS

Son fonctionnement par glissement des panneaux sur des rails avec pistes téflonnées est particulièrement efficace. Le rail inférieur est proposé en version standard ou encastrable. Le glissement s'effectue avec souplesse ce qui le rend d'autant plus fiable et résistant à l'usage, sans besoin de maintenance contraignante par la suite.



VITRAGES

L'ouverture des vitrages se fait vers l'intérieur et l'ensemble est rabattable sur l'une des deux extrémités (droite ou gauche). La largeur des panneaux vitrés peut aller jusqu'à 800 mm pour une hauteur maximale de 2865 mm sur un dispositif de plusieurs panneaux par ouverture. La porte latérale est équipée d'une poignée côté intérieur et extérieur en option.



VITRAGE TREMPÉ

Le type de verre en standard est un vitrage trempé de 10 mm avec une résistance adaptée aux vents extrêmes. Il est également très résistant à l'usure et se nettoie facilement.



COULEURS

L'esthétique est épurée et personnalisable. La gamme de couleurs comprend toutes les teintes RAL haute tenue (thermolaquage alu certifié Qualicoat et Qualimarine).



Fabriqué sur site par Marquises et livré en même temps que la pergola. L'ensemble peut être livré en 3 semaines, un atout supplémentaire !

OPEN & IZI

La qualité et la performance certifiée par le CSTB

La pergola bioclimatique à lames orientables OPEN et la pergola à lames orientables avec pose simplifiée IZI de Marquises ont toutes les deux été **certifiées par le CSTB Centre Scientifique et Technique du Bâtiment) pour leurs performances.** Les deux modèles ont obtenu toutes les accréditations avec succès (vent 185 km/h, étanchéité des lames pour la pluie).

Marquises est le seul fabricant français de pergolas à ossature aluminium à avoir obtenu cette certification qui permet d'attester de la performance du produit et garantit la constance de la qualité notamment via un suivi de process de fabrication.

OPEN : Certificat n° 106-05-P06
IZI : Certificat n° 105-05-P05



Pergola IZI et store ZIP autonome



L'autonomie énergétique reste au cœur des préoccupations de MARQUISES. La pergola à lames orientables avec pose simplifiée IZI et son store ZIP sont dorénavant proposés en version solaire. La batterie se trouve à l'intérieur du corps du moteur. Livrée prête à monter, sa simplicité et rapidité de montage en font un produit toujours accessible au plus grand nombre. Marquises a développé un nouveau moteur spécifiquement.

NOUVEAUTÉ PRODUIT Disponible courant 2023

Izicar - le carport en membrane architecturale

Marquises développe un carport en membrane architecturale avec comme base la structure aluminium de la pergola IZI.

IZICAR est un produit performant et léger avec comme avantages la durée de vie, la simplicité de pose, la résistance.

L'IZICAR sera disponible en version 1 ou 2 modules, avec éclairage Led et la possibilité d'ajouter un Box fermé pour ranger outillages et divers accessoires.





PERGOLAS BIOCLIMATIQUES À LAMES RÉTRACTABLES

Couvertures à lames rétractables et orientables qui régulent naturellement le microclimat de l'environnement au-dessous.



Orientables : en rotation légèrement ouverte, elles créent une brise légère et agréable tout en bloquant la lumière directe du soleil.

Rétractables : les lames s'emballent avec un mouvement indépendant de la rotation, ce qui permet un contrôle total et libère et laisse la possibilité de lever les yeux vers le ciel.

Fermetures Latérales : toutes les pergolas bioclimatiques Gibus peuvent être fermées de tous les côtés au moyen

- stores à descente verticale intégrés : occultation, ombrage ou avec une toile transparente.

- vitrage : pour profiter de la vue pendant les mois les plus froids.

VELVET PLUS

Pergolas bioclimatiques à lames orientables et rétractables, avec des stores à descente verticale intégrés et des LED spot et plusieurs autres accessoires.



SIDE SEAL :

Il s'agit du brevet qui décrit le système d'étanchéité de périmètre des lames reposant sur un joint placé sur le bord interne qui garantit une isolation parfaite

de l'environnement extérieur. Pour conclure, chaque lame possède sur toute sa longueur un joint sur lequel repose la lame adjacente en fermeture, garantissant l'imperméabilité à l'eau et à l'air.



VELVET MOTION :

Brevet du système de mouvement des lames de Velvet - Velvet Plus qui permet d'orienter les lames de façon indépendante par rapport au repli de la toiture.



SWAY

pergolas bioclimatiques à lames rétractables et plusieurs autres accessoires

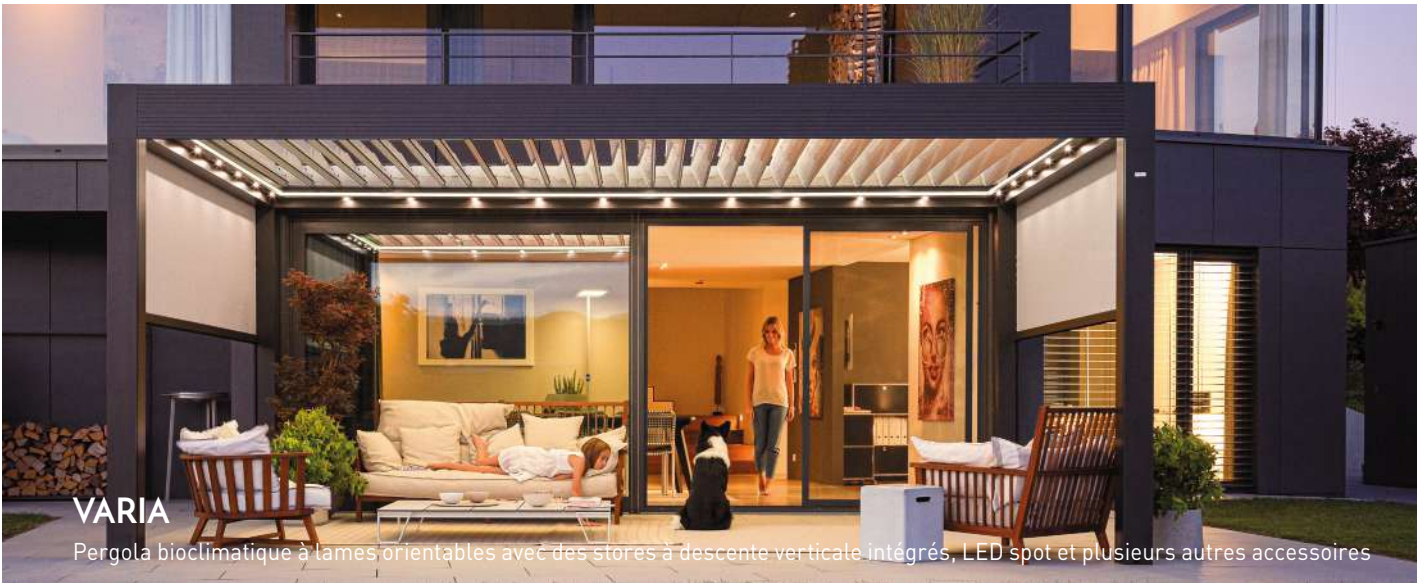

VARIA

Pergola bioclimatique à lames orientables avec des stores à descente verticale intégrés, LED spot et plusieurs autres accessoires



**PERGOLAS
BIOCLIMATIQUES
À LAMES
ORIENTABLES**



TWIST MOTION :

Le mouvement de rotation unique et élégant des lames de couverture à deux pivots latéraux est breveté. Le mouvement synchrone des lames est assuré par la poussée d'une barre latérale qui déplace et pousse horizontalement le pivot inférieur.

Le pivot supérieur monte, lié à une coulisse verticale, et tourne la lame vers l'ouverture. Par conséquent, arrivé à une ouverture de 90 degrés de la lame, il redescend permettant une nouvelle rotation jusqu'à 120 degrés. Disponible pour Varia et Twist.



BLADE SEAL :

Système d'étanchéité entre les lames avec joint multi-ailettes. Plusieurs points de contact garantissent efficacement l'imperméabilité et la résistance à l'air entre lame et lame. Disponible pour Velvet Plus, Velvet, Sway, Varia, Twist et Joy.



JOY

pergolas bioclimatiques à lames orientables avec des stores à descente verticale, LED spot et plusieurs autres accessoires



JOY

pergolas bioclimatiques à lames orientables avec des stores à descente verticale, LED spot et plusieurs autres accessoires



E-PERGOLA

Pergola photovoltaïque bioclimatique E-Twist



PERGOLAS BIOCLIMATIQUES À LAMES ORIENTABLES ET PHOTOVOLTAÏQUE

Pergola bioclimatique avec système photovoltaïque intégré dans les lames brise-soleil de la couverture qui permet de générer de l'énergie durable et renouvelable en exploitant l'orientation des lames en faveur de la lumière du soleil comme source de production d'énergie, grâce à l'utilisation de modules photovoltaïques monocristallins convenablement connectés les uns aux autres de façon à former un générateur optimisé en fonction de la taille de la pergola.

Le système est applicable sur Twist et Varia, îlot et adossée.





QUADRA

Pergola inclinée. La structure doit avoir une pente minimale comprise entre 8% et 19% en fonction des dimensions, et en plus elle est dotée de gouttière avec écoulement de l'eau intégrée dans les pieds.

PERGOLAS INCLINÉE

Structures élégantes et fonctionnelles qui garantissent l'écoulement de l'eau à travers la pente.

Occultant : Grâce au matériau technique à trois niveaux, le toile des pergolas crée un écran total, protège du soleil et rafraîchit les espaces situés en dessous.

Imperméable : La couverture est conçue pour protéger de la pluie, grâce à son tissu technique imperméable.

Rétractable : La toile, avec des traverses en aluminium, peut être repliée, avec fermeture motorisée.

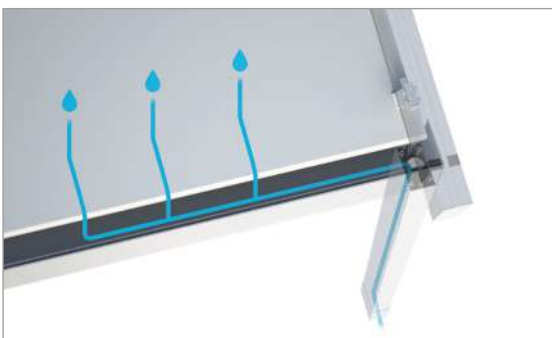
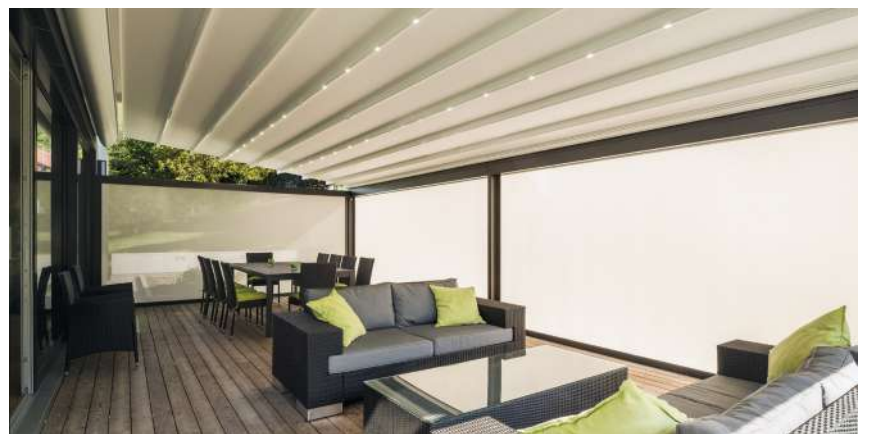

QUADRA SYSTEM :

Système breveté avec gouttière autoportante et écoulement de l'eau pour minimum d'espace.



FAST COUPLING :

Ce système permet de coupler d'une manière simple et rapide l'arbre moteur, qui renvoie le mouvement aux poulies de traction, aux engrenages.



WEATHER STRIP :

Système breveté pour fixer et sceller les toiles séparées sur les traverses avec joint à «clou».



JEANS

Jeans est une pergola inclinée conçue pour compléter avec style les espaces extérieurs de petites dimensions.

ZERO +

Zero+ ZIP a les coulisses fixées aux extrémités latérales du profil frontal et la toile est fixée aux coulisses sur les côtés à l'aide d'un système de zip coulissant dans un profil en PVC.

Des ressorts en acier inoxydable assurent une tension parfaite sur les côtés du store.





AZIMUT

Pergola avec couverture pliante en tissu PVC occultant, résistant aux UV et imperméable et plusieurs autres accessoires



90° PERGOLAS

Structures modulaires autoportantes ou adossées sans inclinaison, au design géométrique et versatile.

Occultant : grâce au matériau technique à trois niveaux, la toile des pergolas crée un écran total, protège du soleil et rafraîchit les espaces situés en dessous.

Imperméable : la couverture draine l'eau météorique vers la structure périmétrique grâce au système recourbé caractéristique des traverses de support de la toile.

Rétractable : la toile, avec des traverses en aluminium, peut être repliée, avec fermeture motorisée.

Fermetures Latérales : si vous le souhaitez, vous pouvez choisir une pergola à 90° qui incorpore l'un des types de fermeture latérale suivants :

- vitrages pour profiter de la vue pendant les mois les plus froids.
- stores zip pour ombrager ou protéger.



ANTISPLASH :

système intégré dans la corniche de la pergola. Il consiste en un côté inclinable qui empêche l'eau qui coule de la toile dans la gouttière périmétrale d'éclabousser dans la pergola.



FAST COUPLING :

ce système permet de coupler d'une manière simple et rapide l'arbre moteur, qui renvoie le mouvement aux poulies de traction, aux engrenages.



WEATHER STRIP :

système breveté pour fixer et sceller les toiles séparées sur les traverses avec joint à «clou».

Les stores intérieurs

**Une protection solaire et thermique
pour un bien-être intérieur**

Des stores intérieurs spécialement conçus pour votre confort, efficacité garantie contre l'effet de serre, le froid, l'éblouissement.



reflex
STORE ANTI CHALEUR
sol

FRANCI AFLEX

BANDALUX

AMB
FRANCE

STORE DE TOITURE

Les stores anti-chaueur reflex'sol.

Bénéficiant des techniques acquises dans la recherche spatiale, les stores anti-chaueur REFLEX'SOL sont dotés d'une efficacité thermique bien supérieure aux solutions classiques, sans être soumis aux intempéries (pluie, vent, etc...).

LE STORE ANTI-CHALEUR EVADA

Store vélum sur rail
sur mesure



LE STORE ANTI-CHALEUR ZENIT

Store vélum sur rail sur mesure
store enrouleur sur mesure pour
toiture plate.



LES + DES ANTI-CHALEUR AUX PERFORMANCES TESTÉES ET BREVETÉES

Remarquable protection contre les excès de chaleur, les stores REFLEX'SOL® vous permettent de profiter pleinement de votre véranda et de vos baies vitrées même exposées plein sud.

REFLEX'SOL® est le seul fabricant à vous garantir des températures validées par constat d'huissier.

REFLEX'SOL® confectionne vos stores d'intérieur sur mesure parmi une gamme complète de toiles, coloris unis ou à motifs, pour plafonds de vérandas, baies vitrées, fenêtres et fenêtres de toit.



LE STORE ANTI-CHALEUR SKYSOL

Store enrouleur sur mesure pour les puits de lumière de type Skydôme.



LE STORE ANTI-CHALEUR OASIS

Store bateau entretravées sur mesure.

LE STORE ANTI-CHALEUR VEGA/VEGA COMPACT

Store enrouleur sur mesure pour toiture



LE STORE ANTI-CHALEUR VERTIGO

Store enrouleur sur mesure pour toiture.

Fonctionnel, discret et décoratif, le store anti-chaueur VERTIGO équipe toutes les fenêtres et baies vitrées. Son faible encombrement, associé à un coffre thermolaqué, permet une intégration discrète dans toutes vos pièces. Ce store enrouleur se manoeuvre par chaînette ou peut être motorisé.



LE STORE ANTI-CHALEUR CALIFORNIEN

Store à bandes verticales sur mesure.

Jouant sur la transformation subtile de la lumière à la fois tamisée et réfléchi, le store anti-chaueur CALIFORNIEN coulisse sur un rail de guidage thermolaqué. Ce store se manoeuvre manuellement par cordon et chaînette, lanceur ou motorisé..



STORES INTÉRIEURS SPÉCIALEMENT CONÇUS POUR VOTRE CONFORT

Efficacité garantie contre la chaleur, le froid, l'éblouissement.

Bénéficiant des techniques acquises dans la recherche spatiale, **les stores Anti-chaleur Reflex'sol sont dotés d'une efficacité thermique** bien supérieure aux solutions classiques, **sans être soumis aux intempéries** (pluie, vent, etc...).

Les stores extérieurs et la climatisation ne sont plus des fatalités. Les stores Anti-chaleur REFLEX'SOL, sont la **garantie de la maîtrise des températures** grâce à notre centre d'essais où nous testons l'efficacité de nos toiles. Tests constatés par huissier (mesures et constats à disposition).

1) Les Toiles Reflex'sol

Les toiles REFLEX'SOL sont composées soit :

- **d'une face miroir** qui renvoie le rayonnement solaire sans l'absorber et d'une face décorative unie ou à motifs.
- soit **d'une face réfléchissante**, d'un matelas isolant et d'un tissu polyester décoratif.

2) Les Stores Anti-chaleur Reflex'sol

Les stores intérieurs REFLEX'SOL **suppriment l'effet de serre**, grâce à leur face réfléchissante composée de Mylar métallisés, insérés dans un maillage de fils polyester tissés qui assurent l'ombre et la fraîcheur. Les stores REFLEX'SOL **évitent les déperditions thermiques l'hiver et conservent la chaleur** grâce à leur complexe isolant.



Heure	Température extérieure	Véranda volet roulant extérieur	Véranda REFLEX'SOL
16h00	27°C	32°C	31°C
18h00	26°C	37°C	32°C

Mesures effectuées par Maître Gastou en 1999, huissier de justice à Limoux, constat à disposition.

Taux de réflexion solaire : 85 %

Heure	Véranda sans store	Véranda avec store intérieur	Véranda avec store extérieur	Véranda avec store REFLEX'SOL	Température de l'air à l'ombre
14h00	72°C	66°C	42°C	36°C	32°C
16h25	69°C	63°C	45°C	37°C	32°C

Mesures effectuées par Maître Malraison en 1987, huissier de justice à Mantes la Jolie, constat à disposition.

3) Les Mécanismes

Les vérandas et les menuiseries sont de plus en plus esthétiques. La finesse des montants et la personnalisation demeurent une priorité. La protection solaire doit être et rester la plus discrète possible. **L'ensemble des mécanismes REFLEX'SOL peuvent être laqués dans toutes les teintes RAL et sablées.** Nos mécanismes s'intègrent parfaitement aux menuiseries.

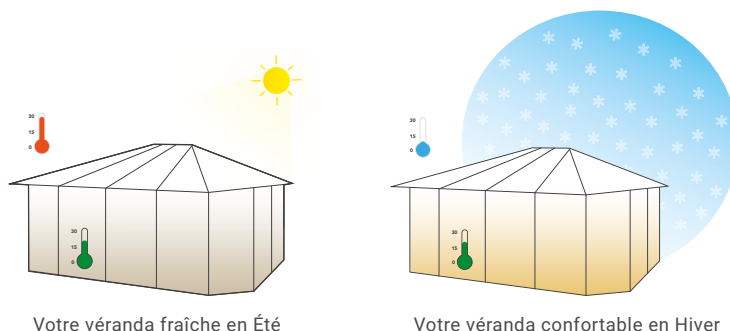



FRANCIAFLEX

LES STORES D'INTÉRIEUR

Vos stores d'intérieur vous protègent du soleil, limitent l'éblouissement ou vous cachent d'un vis-à-vis ; ils font aussi partie intégrante de votre décoration. Les ateliers FranciAFlex façonnent des stores sur mesure et intégralement personnalisables : coloris, matières et manœuvres, tout est fait pour se marier parfaitement à votre intérieur.



La disposition alternée des bandes du Night & Day permet de doser finement la lumière ou de se protéger des regards en ne laissant apparaître que les bandes plus sombres, sans toutefois trop assombrir la pièce.

LE STORE À ENROULEMENT NIGHT & DAY

- 3 finitions : select, ultima ou optima³
- Support en aluminium brossé
- Commande par chaînette métallique ou commande motorisée

Facile à vivre, robuste et sobre, le store à enroulement Optima³ permet d'habiller un intérieur contemporain, de limiter le vis-à-vis, ou encore d'occulter la lumière dans une chambre.



LE STORE À ENROULEMENT OPTIMA³

- Store jusqu'à 4 x 4 mètres sans contrainte de manœuvre
- Motorisation sur batterie (autonome) avec application smartphone
- 6 modèles
- Plus de 350 tissus dont 200 déco

OPTIMA³ AVEC MOTORISATION AUTONOME

La gamme Optima³ est la seule gamme de store enroulement disponible avec une motorisation autonome avec batterie intégrée dans le tube pour toutes les tailles de store (jusqu'à 2 500 mm de largeur selon la toile.) Silencieux, avec un niveau sonore <45dB, le store ne génère aucune nuisance pendant son fonctionnement.

- Installation simple et rapide : pas de branchement électrique, pas de saignées, pas de câble à tirer
- Économie d'énergie grâce à la batterie en courant continu rechargeable
- Pilotage jusqu'à 10 stores par canal émetteur
- Autonomie de 300 jours



LE VÉNITIEN SELECT

- Unique avec ses matériaux chic et originaux : plexi, pvc givré
- Allie praticité et modernité



Proposé en plexiglas ou givré, le store vénitien Sélect séduit par sa modernité, l'originalité de ses composants et la qualité de ses finitions.

LE VÉNITIEN ALU

- Faible encombrement une fois replié
 - Lames inaltérables
- Lames unies, imprimées ou perforées

Le store vénitien aluminium sculpte la lumière avec précision. Il trouve parfaitement sa place dans des pièces comme la cuisine ou la salle de bain en raison de son entretien aisé et du caractère inaltérable de ses lames.



LE VÉNITIEN BOIS

- Stabilité et tenue garanties
- Lames de 50 mm pour un rendu haut de gamme
- Galons coordonnés unis ou imprimés

Le vénitien bois Franciaflex conjugue noblesse du matériau naturel, modulation de la lumière et durabilité. Ses lames en bois créent une ambiance chaleureuse qui s'harmonise avec élégance avec tous les types d'intérieur.

STORE À BANDES VERTICALES VOILAGE

Élégant et raffiné, VOILAGE associe l'esthétique d'un rideau à la praticité d'un store à bandes verticales. Ses bandes peuvent être refoulées partiellement ou en totalité sur les deux côtés de la fenêtre en fonction des besoins.

Il se manoeuvre à l'aide d'un lance rideau, permettant de régler avec précision le niveau de visibilité idéal sur l'extérieur et l'apport de lumière naturelle souhaités.

Pratique, fenêtre ouverte et store fermé, le store VOILAGE permet de passer aisément de l'extérieur vers l'intérieur et vice versa tout en reprenant instantanément son aplomb.

- Dosage optimal de la lumière
- Effet "rideau" grâce à ses bandes en forme de U
- Jusqu'à 5,95 m de large et 4 m de haut
- Tissus anti bactérien et anti humidité
- Manœuvre fluide du store



LE STORE PLISSÉ

- Légèreté et encombrement minimal
 - Large palette de matières de motifs et de coloris
- Choix du sens de la manoeuvre, ascendant ou descendant
- Disponible en variante jour/nuit

Sobre et raffiné le store plissé régule la luminosité, assure l'équilibre thermique et préserve l'intimité grâce à ses toiles souples conçues pour filtrer le rayonnement solaire.



Le store velum, qu'il soit vénitien, plissé ou bateau, permet d'habiller les baies sous toiture, de réduire l'éblouissement et de limiter l'effet de serre. Il s'adapte à toutes les configurations : toitures en verrière, vérandas, verrières hautes.

LES STORES INTÉRIEURS VELUM

- Bateau velum : jusqu'à 7 m de long
- Plissé velum : manipulation aisée avec sa perche à crochet
- Venitien velum : protection solaire optimisée avec ses lames orientables



BANDALUX

Nos solutions permettent de créer une ambiance chaleureuse
en adaptant l'espace à votre souhait en modulant la lumière et les ombres.

STORES ENROULEURS

Les stores enrouleurs Bandalux s'intègrent dans tous types d'environnement et assurent un enroulement parfait du tissu pour couvrir toutes dimensions de fenêtres. Les solutions de protection solaire Bandalux permettent de satisfaire tous les besoins : **protéger du soleil, contrôler la température interne de la maison, garantir l'intimité** en se protégeant de la vue extérieure ou simplement **donner une touche design** à la décoration des pièces.



Les stores enrouleurs sont personnalisables avec impression numérique.

En fonction du degré d'ouverture du tissu, les stores permettent d'offrir plus ou moins de visibilité vers l'extérieur.

Alliez fonctionnalité et élégance avec la gamme de stores enrouleurs Bandalux !



STORES ENROULEURS AVEC COFFRE

Stores enrouleurs à coffre pour **intérieur** et **extérieur**, disponibles dans **différents formats** et avec de nombreuses **options de guidage, de manœuvre et de poses.**

Les systèmes avec coffre permettent d'obtenir une **occultation** grâce aux systèmes de **coulisses latérales** et de réaliser des **économies d'énergie** tout en garantissant un **confort thermique** et **contrôle solaire.**



SYSTÈME B-BOX

Le store enrouleur **B-Box** dispose d'un coffre disponible en **plusieurs dimensions**, aux lignes épurées, qui s'adapte au **style contemporain.**

SYSTÈME Z-BOX

Z-Box, le store extérieur qui résiste aux conditions météorologiques et aux rafales de vent, grâce à son système de coulisses à crémaillères **Zip.**



SYSTÈME Q-BOX

Le store enrouleur avec coffre **Q-Box** est l'option la plus décorative de la gamme car il est, **100 % personnalisable.** Son coffre en aluminium peut être recouvert par un **bandeau décoratif** ou, coordonné avec le tissu du store, en version **Q-Style.**

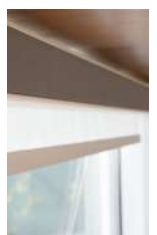

STORES À BANDES VERTICALES

Le système à **bandes verticales** permet une maîtrise de la lumière en deux mouvements et s'adapte aux grandes fenêtres, ainsi qu'aux dénivelés, corniches et espaces courbes.

Plusieurs options de manœuvres disponibles: chaînette-cordon, manivelle ou moteur.

Le store à bandes verticales est disponible avec ou **sans chaînette bas-de-bande**.

Le store à bande verticales est compatible avec la **cantonnière décorative Trazer** pour une finition élégante et minimaliste.



STORES PLISSÉS

Le store plissé s'adapte aux **inclinacions, irrégularités et aux différentes formes** de fenêtres. Il peut être configuré avec une **vaste gamme de tissus**, du plus opaque pour une occultation totale au plus translucide pour tamiser la lumière.

STORE VÉNITIEN

Le store vénitien permet de contrôler le passage de la lumière. Disponible en bois ou en aluminium, il dispose d'une multitude de finitions, composants, couleurs et options qui permettront d'adapter le store au style de votre maison.

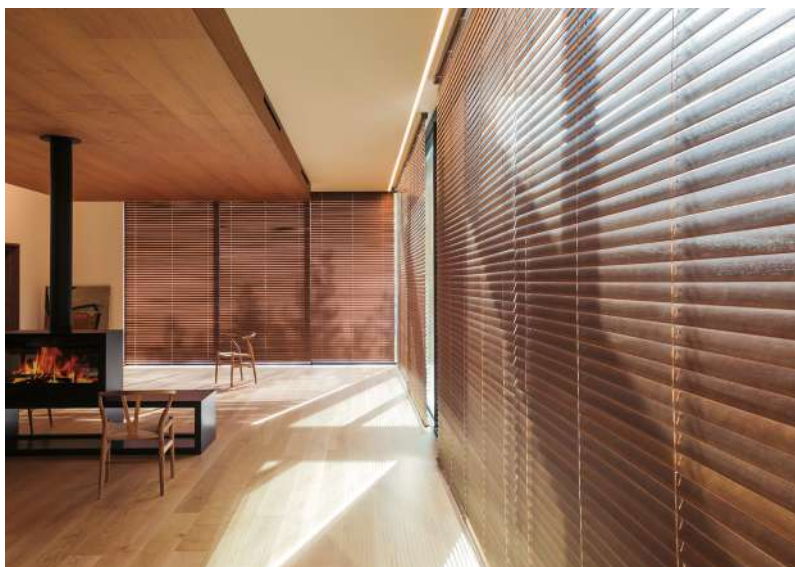

COLLECTION TEXTILE MOVES

Une gamme complète de tissus pour rideaux traditionnels, stores bateaux et panneaux japonais, qui comprend une grande variété de couleurs et de textures, ainsi qu' une sélection de tissus opaques.

RIDEAUX TRADITIONNELS

Le rideau traditionnel apporte élégance et harmonie à tous les espaces. Il s'agit d'un excellent choix pour les grandes fenêtres et s'adapte aux surfaces droites et courbées. Le système permet un actionnement manuel, à cordon ou à moteur, et offre plusieurs options de personnalisation.



PANNEAUX JAPONAIS

Le panneau japonais est idéal pour séparer les pièces ou habiller les fenêtres. Il permet de combiner une large gamme de tissus et de coloris. Disponible en manœuvre libre, avec cordon, lanceur ou moteur.

STORES BATEAUX

Les stores bateaux offrent différents styles grâce à leur grande variété de tissus et de confections. Un store qui s'aura s'adapter aux styles de décoration traditionnels.



LYNX - STORES INTELLIGENTS

L'application qui permet de contrôler tous les modèles de stores Bandalux, où que vous soyez. **Facile. Pratique. Où que vous soyez.**

MOUSTIQUAIRES

La solution moustiquaire

Grandes largeurs, grandes hauteurs, petites dimensions, latérales, verticales, plissées, enroulables, stores filtrants ou occultants, pose en tunnel, en façade, presque tout est possible.



PLISSEE 45

Garantie 5 ans intégrale (y compris pliure au niveau de la toile), plus de 20 coloris au choix en standard, jusqu'à 2900 mm en 1 vantail, possibilité de la poser en applique.

Des designs épurés, pour intégrer tous les intérieurs, et protéger les pièces en toute discrétion. **Un grand choix de couleurs**, en standard ou à la demande, en thermo-laquage.



PLISSEE22

Très faible encombrement (22 mm), version réversible idéale devant un deux vantaux coulissants (s'ouvre des côtés vers le centre idem menuiserie), déclinaison en 4 versions (verticale, latérale 1 ou 2 vantaux et réversible), possibilité de la poser en applique.



MAXI 180 ENROULABLE LATÉRALE

Pose très simple, plus de 10 coloris au choix en standard, jusqu'à 1800 mm de large par vantail.



ESTETIKA ENROULABLE VERTICALE

Pose possible sans perçage, fermeture move'up 4^{ème} génération, cordon rétractable dans la barre de charge, guides télescopiques avec tolérances des faux aplombs, caisson anti-intrusion même conte les insectes rampants. Existe aussi en version motorisée sans fil et batterie 300 cycles.

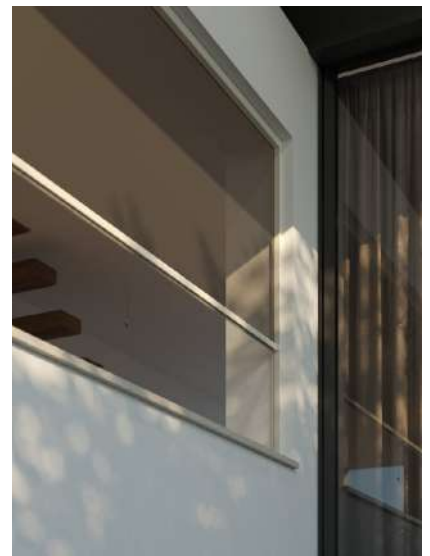

KISS 50 ENROULABLE VERTICALE

Fermeture magnétique (pas de mécanisme et - de plastique), frein de série, double bavettes anti intrusion, double coulisses (tolérance au faux aplomb), toile bordée (meilleure tenue dans la coulisse), existe en version chaînette (pour une largeur < 650 ou idéal pour porte fenêtre).



Les stores extérieurs et brise-soleil orientables

**Les stores extérieurs
et brise-soleil orientables
s'adaptent à votre goût !**

Ils s'installent partout : sur des terrasses,
des baies vitrées, des fenêtres, des vitrines
de magasin, des balcons...





FRANCI AFLEX

LES STORES DE TERRASSE

Les stores de terrasse FranciAFlex sont labellisés Origine France Garantie.



BVCert. 6020714



Fetuna

- Protection solaire pour les grandes terrasses
- Coffre de protection pour la toile et le mécanisme
- Lambrequin enroulable intégré contre le soleil rasant
- Eclairage led



Allure

- Protection solaire pour les grandes terrasses
- Coffre intégral de protection pour la toile et le mécanisme
- Lambrequin enroulable intégré contre le soleil rasant
- Eclairage led

FELICIA 2.0

- Faible encombrement
- Coffre intégral de protection pour la toile et le mécanisme
- Éclairage led
- Lambrequin enroulable contre le soleil rasant

La banne FELICIA 2.0 possède une nouvelle joue en aluminium, une nouvelle barre de charge et de nouveaux embouts en aluminium.



Feria



- Protection solaire optimale grâce à son inclinaison jusqu'à 85°
- Coffre intégral de protection pour la toile et le mécanisme
- Éclairage led sous coffre
- Lambrequin enroulable contre le soleil rasant

Horizon

- Design épuré mettant la toile particulièrement en valeur
- Protection solaire pour les grandes terrasses
 - Éclairage led
- Lambrequin enroulable contre le soleil rasant



LES STORES

DE JARDIN, DE VERANDA ET BRISE SOLEIL ORIENTABLE

LE STORE DE JARDIN PLAZA 2

- Store mobile idéal pour des terrasses jusqu'à 30 m²
- Éclairage led



LE STORE DE VERANDA VERA CLIM

- Idéal pour les grandes vérandas jusqu'à 120 m² (avec 4 modules couplés)
- Coffre intégral de protection pour la toile et le mécanisme
- Structure de guidage par coulisses fixes



FRANCI AFLEX

LE BRISE SOLEIL ORIENTABLE

- Descente lames inclinées : évite de plonger la pièce dans l'obscurité lors de la descente du tablier et esthétique uniforme de la façade
- Mode vitesse lente permettant un pilotage confortable de l'orientation des lames
- Arrêt sur obstacle (avec la motorisation well'com®)
- Modèle à lacettes ou tout métal



LES STORES

VERTICAUX ET LES STORES DE FENÊTRES

STORES IMPERIAL ZIP ET STORES COFFRE DISPONIBLES EN MOTORISATION SOLAIRE

STORE COFFRE ET IMPERIAL ZIP SOLAIRE

Le store solaire est parfaitement autonome grâce à sa motorisation solaire qui offre le confort d'un store électrique tout en préservant l'environnement. Sa pose facile, sans câblage électrique, simplifie les travaux d'installation et permet une utilisation fiable, permanente, pour longtemps.

- le panneau capte la lumière du jour même en cas de faible ensoleillement
- fonctionnement du store même en cas de coupure électrique
- 45 jours d'autonomie
- travaux facilités par l'absence de câblages électriques



LE STORE TRÉVISE

- Protection thermique et lumineuse optimisée
- Design arrondi moderne
- Armature résistante au vent



LA BANNETTE À PROJECTION

- Inclinaison ajustable
- Protection thermique et lumineuse optimisée
- Idéale pour les grandes tailles de baies vitrées
- Personnalisation et esthétique : choix de coloris d'armatures, 6 formes de lambrequin

LES MOUSTIQUAIRES

Franciflex propose des modèles de moustiquaires pour toutes vos ouvertures : fenêtres, portes-fenêtres et portes d'entrées.

LA MOUSTIQUAIRE PROTEC R+

- Possibilité de toile anti pollen (arrête jusqu'à 99% des pollens)
- Toile enroulable
- Toile noire pour une vision extérieure optimale



LA MOUSTIQUAIRE PROTEC PLISSÉE

- Adaptée aux personnes à mobilité réduite
- Grandes largeurs possibles
- 5 coloris d'armatures

NOUVEAUTÉ 2023 :
GAMME STORES AUTONOMES (MOTORISATION SOLAIRE) : AMBRE, JADE ET LOGGIA.
DISPONIBLE DÈS LE 2^e TRIMESTRE 2023

STORES DE TERRASSE

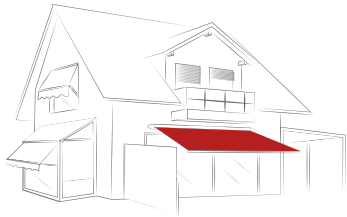

Protection et occultation

Le store coffre est la solution la plus adaptée afin de réduire au maximum les agressions extérieures sur votre toile. La gamme de store coffre répond à toutes vos attentes en matière de design et de technicité.



Gamme Diamant

Forme diamant, bras nouvelle génération, motorisation radio io avec télécommande. Éclairage blanc par LED diffusantes intégrées.



Gamme Quartz



Gamme Ambre

Nouvelle limite dimensionnelle :
Largeur 5950 mm x Avancée 3500 mm



Gamme ON'X

Coffre ultra tendance, largeur pouvant atteindre 7 m et avancée pouvant aller jusqu'à 4 m.



Ce store high-tech est déclinable en 4 versions, avec ou sans éclairage intégré (leds) dans les bras (option lambrequin).

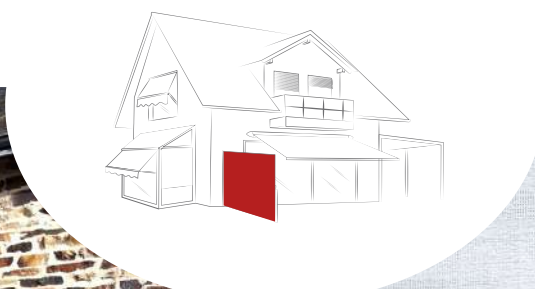

PROTECT SIDE

Protection latérale pour une intimité optimale.



MARQUISES
Les stores les plus en vue de France

STORES DE VÉRANDA

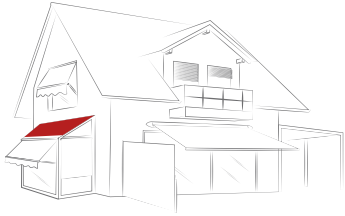

Régulateur de chaleur

La toile assure une protection thermique efficace pour un confort maximal à l'intérieur de votre espace de vie. Le store de véranda supprime jusqu'à 95 % de l'éblouissement et de la chaleur. Son coffre est en aluminium extrudé abritant un système de tension permanente et un capot supérieur emboîtable.



STORE BANNETTE



STORE À PROJECTION



STORE À CONDUCTEUR

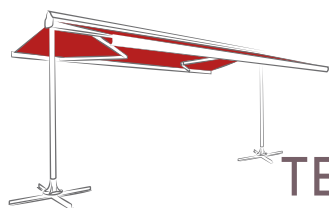

ABRI DE TERRASSE

Store compact sur pieds

Fixé au sol, plusieurs inclinaisons possibles.

Déclinable en 4 versions, nombreuses options : éclairage, chauffage... et coloris disponibles.

PRODUCTION SUR-MESURE ET FABRICATION FRANÇAISE

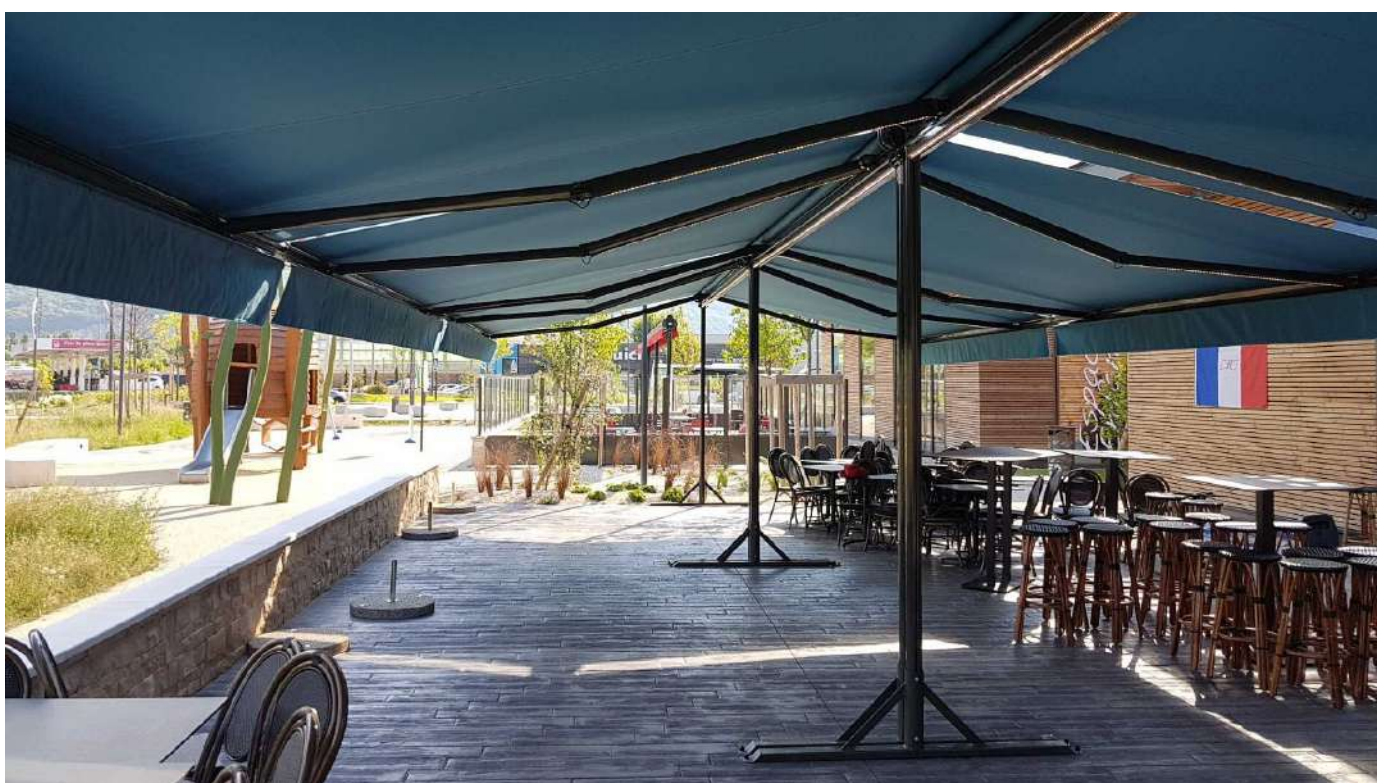

ÉCLAIRAGE LED
EN OPTION,
INTÉGRÉ
AUX BRAS OU
AU COFFRE,
DIFFUSION À 120°

STORES À PROJECTION

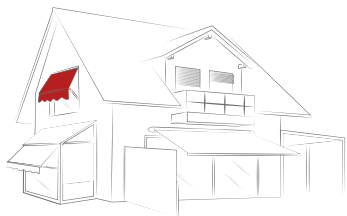

Idéal pour les petites surfaces vitrées

Il apporte une touche chaleureuse et authentique et s'adapte à toutes les architectures aussi bien chez le particulier que chez le professionnel. Le store à projection contrôle l'intensité lumineuse et protège des regards indiscrets.



UNE TOUCHE DE FINITION POUR TOUTES VOS FENÊTRES



STORE À PROJECTION

- Inclinable de 90° à 180°
- Lambrequin amovible de 180mm
- Auvent de protection en option



Nombreuses toiles
et coloris RAL disponibles !

VERTICOFFRE

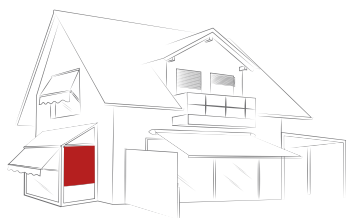

Protection et occultation

Il est idéal pour les bâtiments industriels, tertiaires, institutionnels ou encore en maisons individuelles.

Le verticoffre peut être posé en intérieur ou extérieur, de face ou en baie.



**ISOLATION
THERMIQUE**



**- 28%
CONSOMMATION
D'ÉNERGIE**



**ÉLIMINE
L'ÉBLOUISSEMENT**



**GRANDS
FORMATS**



OCCULTATION

Toile opaque
Coulisses occultantes ou pénétrantes



ZIP

Toile opaque
Coulisses occultantes ou pénétrantes

BRISES SOLEIL **ORIENTABLES**

Le BSO est la solution idéale pour rejeter la chaleur tout en préservant la lumière intérieure. Il gère aussi l'intimité puisque l'on voit dehors sans être vu.

Il existe 2 familles de BSO: les BSO traditionnels et les BSO « anti soulèvements ».



Le **BSO** tout métal, GM200 allie robustesse, esthétique, facilité d'entretien. Son système d'entraînement et d'orientation dans les coulisses lui confère une très bonne occultation et un blocage de lame finale en toutes positions. Il facilite aussi grandement le nettoyage.



Les **BSO** traditionnels sont préconisés avec des lames en Z (modèle VR90) pour garder un joint sur les lames apportant une bonne occultation et un «silence» de fonctionnement.

Ce modèle est adapté pour la rénovation avec une largeur maxi de 4,5m et une surface de 11 m².

Il peut être couplé avec une moustiquaire et peut se poser en applique avec son guide d'habillage.

STORE TOILE RÉSISTANT AU VENT

Le store toile résistant au vent EBA est une réponse pour la fermeture de pergolas, auvents, vérandas et grandes fenêtres. Son système de fermeture zippé apporte une résistance au vent à 92 km/h.



Avec ses 3 tailles de coffre, le store **EBA** permet de s'adapter jusqu'à une largeur de 6m et une surface de 18m². Le système permet un esthétique accru, plus aucunes vis apparentes et un laquage dans tous les RAL possibles pour s'adapter à toutes les structures existantes.

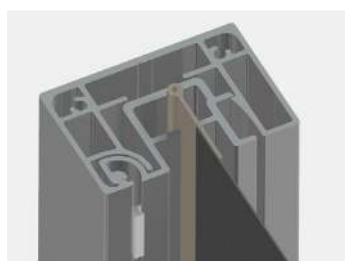

Le système de double coulisses, breveté

Ce store accepte tout type de toiles. Il permet de bloquer la toile pour une résistance au vent. La toile micro-perforée permet de garder la vue et éviter l'éblouissement. La toile occultante permettant elle, de faire le noir total. Le système offre la possibilité de poser et d'entretenir plus facilement le store.

STORES DE TERRASSE

Que vous soyez en ville, à la campagne ou près de la mer, le soleil brille et vous invite à profiter de votre extérieur ! Chaque situation demande une réponse adaptée.

Le store banne permet de couvrir jusqu'à 24 m² de terrasse en apportant une gestion adaptée de l'ensoleillement et de l'éblouissement tout en apportant un aspect décoratif important.

De plus, un store banne vous protège efficacement des UV.

STORE COFFRE KGM6 - LE STORE BANNE AVEC LED INTÉGRÉES

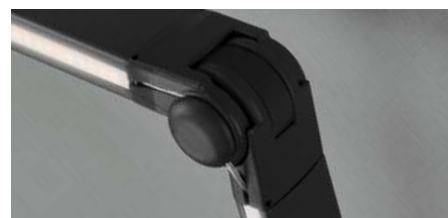

Les bras du KGM6+ permettent d'accueillir en option un système de LEDs très performant.

Avec 120 LED/ml, la lumière est diffusée de façon optimale. Une lumière blanche chaude (3.200 - 3.300 kelvin) est diffusée sous toute la surface du store grâce à des LEDs réparties dans l'intégralité du bras, en partie avant et arrière.

Enfin, un variateur intégré permet de créer toutes les ambiances en fonction de vos envies.



Avec ses formes arrondies pour plus de douceur et l'intégration de renforts intérieurs pour une résistance optimale, le nouveau store coffre KGM6+ allie esthétique et robustesse.

Les pièces de finition telles que les embouts de barre de charge, les caches d'articulations centrales et les caches écrous sont disponibles en 3 coloris pour s'approcher au mieux du coloris choisi pour le store.

STORE MONOBLOC - NGM20



Une solution simple et efficace pour les terrasses. La barre carrée rigidifie le store et lui permet de grandes avancées. Des options comme le auvent ou le lambrequin déroulable peuvent venir habiller le produit.

STORE DE BALCON - BGM6



Parfaitement adapté pour les balcons, ce store banne va jusqu'à 6 m de large et 2 m d'avancée. Son inclinaison jusqu'à 90° lui permet d'aller jusqu'au garde-corps de votre balcon et ainsi de vous protéger du soleil rasant.

TOIT DE TERRASSE TD2

« Dehors comme dedans »

Nouvelle solution de protection solaire, l'élégant toit de terrasse TD2 transforme votre terrasse. Il se situe entre la Pergola et la véranda. Parfaitement protégé du soleil et des intempéries, avec le toit de terrasse TD vous êtes chez vous aussi bien dehors que dedans, du printemps à l'automne grâce à une ossature en aluminium munie de vitrage.



Les dimensions sont flexibles, jusqu'à 6 x 6m par module.
Belles finitions en option : LED, descente d'eau intégrée dans les poteaux...
De plus, il est étanche, résiste à la neige (150 kg/ m²) et permet en hiver de garder toute la luminosité dans sa maison.



Produit évolutif, le toit de terrasse TD2 peut être équipé :

- D'un store de toiture pour protéger du soleil et de la chaleur.
- De stores toiles latéraux EBA pour se protéger du vent et des regards indiscrets.

Quel que soit le temps, on peut rester sur la terrasse, finir un déjeuner sous la pluie, laisser son mobilier de jardin toute l'année....Conçu sur mesure, il sera fabriqué selon vos besoins pour se fondre dans votre jardin.

Objectif : Avec le toit de terrasse, on transforme sa terrasse en pièce à vivre !

STORES BANNES

Des solutions qui combinent technologie et design pour protéger du soleil avec classe et en toute sécurité.

Les stores bannes sont divisés en deux typologies : les stores **avec coffre** sont conçus pour accueillir la toile à l'intérieur d'un coffre en aluminium. Lorsque le store se referme, le linteau avant s'encastre parfaitement avec le coffre, garantissant une protection maximum contre les agents atmosphériques et un look minimal et épuré; les stores **sans coffre** possèdent un rouleau de tissu qui reste visible, et peut être protégé par un auvent de protection.



reddot winner 2020



reddot winner 2020



BIGSEE
PRODUCT DESIGN
AWARD 2020
WINNER

TXT : Store banne au design géométrique et innovant. Coffre avec profil à lames longitudinales. Volant vertical enroulable frontal. Éclairage LED intégré dans la partie inférieure du coffre, dans le linteau frontal mobile et sur la partie supérieure des bras.

NODO : La forme du rectangle contient le joint circulaire, qui permet le mouvement de rotation en fonction de l'inclinaison du store. Le support et le coffre sont liés et équidistants par rapport au point d'appui central, tandis que le store dans son ensemble apparaît toujours homogène. Montage au mur et au plafond.



ARM TURN :

Support du bras basculant brise-vent.



SAFETY BLOCK :

Fixation de sécurité entre tube et joue à travers un presseur.



INVISIBLE LOCK :

Fixation entre les têtes soutenant le rouleau et la barre carrée. (Spazio)

SPAZIO



SPAZIO : store banne à barre carrée. Intègre le brevet Invisible Lock, un système qui permet la fixation entre les têtes soutenant le rouleau et la barre carrée, garantissant ainsi une continuité esthétique exceptionnelle entre les principaux éléments structurels du store.



STORES ZIP

Stores verticaux dans un coffre à section carrée, parfaits pour fermer les pergolas, porches ou terrasses.

CLICK ZIP 15

avec toile d'ombrage et LED spot

Store à descente verticale, en coffre à section quadrangulaire ou rectangulaire disponible en 4 tailles. Il est doté de coulisses zip, du système breveté de blocage magnétiques **MAG LOCK** et du porte zip en PVC coextrudé. Parmi les accessoires, système à technologie LED pour éclairer et mettre en valeur les espaces extérieurs ; panneau solaire pour alimenter le mouvement du store. Tissus disponibles : occultant, ombrageant, filet anti-insectes.



MAG LOCK :

Système breveté qui a été créé pour optimiser la tension de la toile des stores à descente verticale. Le système de blocage magnétique est **INTÉGRÉ** dans la coulisse.



HOOK UP :

Système de « retenue automatique à cames » du tube d'enroulement du côté opposé à la manœuvre. En insérant la goupille ronde (côté opposé à la manœuvre) dans le support, le mécanisme à cames bloque automatiquement le siège et le ferme, empêchant ainsi la sortie de la goupille.



SMART COVER :

Système de fermeture des boîtes mobiles.

STORES À DESCENTE VERTICALE

Pour ombrager et protéger efficacement du soleil les fenêtres et les façades.

Stores à descente verticale au design élégant et raffiné, grâce à la section carrée du caisson. Parfait pour faire de l'ombre au soleil et garder l'intérieur de la maison naturellement frais. Disponible avec un câble en acier ou en chute libre. Toujours en sécurité grâce à la technologie de verrouillage magnétique.



SMART COVER :

Système de fermeture des boîtes mobiles.

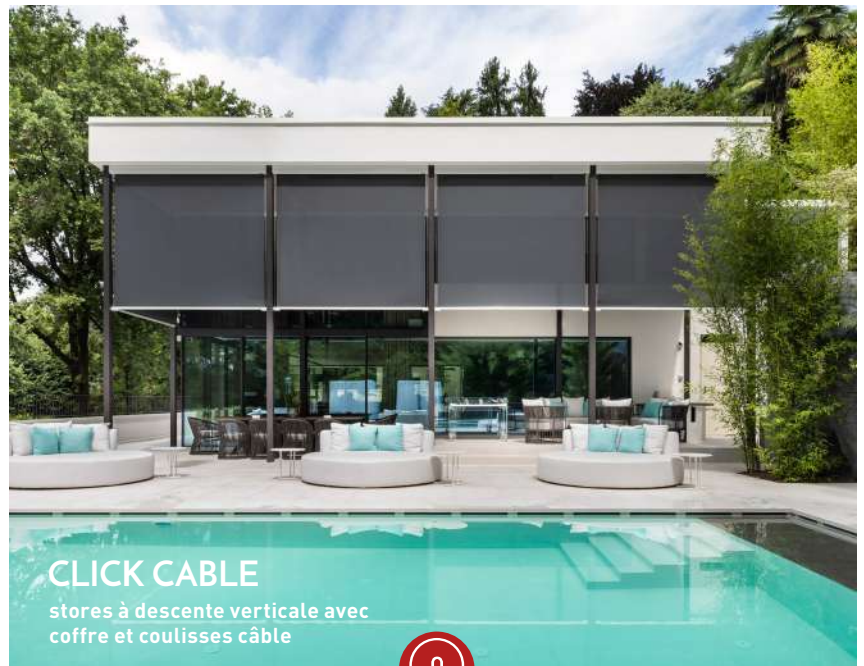

CLICK CABLE

stores à descente verticale avec coffre et coulisses câble



HOOK UP :

C'est un système de « retenue automatique à cames » du tube d'enroulement du côté opposé à la manœuvre. En insérant la goupille ronde (côté opposé à la manœuvre) dans le support, le mécanisme à cames bloque automatiquement le siège et le ferme, empêchant ainsi la sortie de la goupille.

VIVEZ L'EXPÉRIENCE DU LOGEMENT CONNECTÉ

avec **somfy**.



©Somfy Activités SA / Gettyimages

Orchestrez votre quotidien

CENTRALISEZ & PILOTEZ

Tous les équipements.

CRÉEZ

Des scénarios selon votre
rythme de vie.

AJOUTEZ

De nouveaux équipements
interconnectés.



Restez connecté à votre domicile où que
vous soyez depuis un smartphone avec
l'application TaHoma®





EOLIS® 3D IO

Automatisme vent pour store extérieur

LES + PRODUIT :

- Pour la pose : Produit sans fil qui se fixe sur la barre de charge.
- Indication de pile faible via led sur le capteur.
- Va et vient du produit porteur à chaque fois qu'il est cliqué pour montrer que le produit est bien programmé (sauf si le seuil n'est pas réglé).

POUR L'UTILISATION :

- Solution discrète.
- Mesure directement sur le store les effets du vent.
- Personnalisation possible du seuil.
- Informations : présence de vent, blocage du store pour cause de vent, etc.



CAPTEUR SOLAIRE IO & SITUO® 5 IO À VARIATION

Le capteur soleil SUNIS® II io permet de gérer la descente et la remontée des équipements en fonction de la présence ou non du soleil, selon le seuil choisi.

Il apporte un confort thermique naturel dans la maison, en hiver il gère l'ouverture des volets pour profiter de l'ensoleillement et de la chaleur naturelle, en été il gère la fermeture pour préserver la fraîcheur de son intérieur.

SUNIS II io est un capteur d'ensoleillement extérieur, il se positionne en façade et grâce à l'association de volets roulants, de stores, de screen extérieurs, de pergolas et de brise-soleil orientables, il apporte une protection contre le soleil.

- Télécommande avec molette d'orientation pour piloter jusqu'à 5 groupes d'équipements.
- Permet de contrôler l'inclinaison des lames de vos stores, brises-soleil, pergolas.
- Permet d'ajuster l'intensité de la lumière et du chauffage extérieur.
- Fonctions : Montée ; Stop-My « position favorite » ; descente ; la molette de variation ; le bouton Auto-Manu.

NINA® TIMER IO TIMER

Télécommande tactile à horloge

La télécommande de centralisation avec programmation horaire, pour créer et gérer les scénarios de la maison au rythme de vos journées.

Naturellement intuitive, d'un simple toucher sur l'écran, vous pouvez sélectionner, intégrer dans un groupe, mémoriser et contrôler la position de tous les équipements de votre maison.

Apportez plus de confort dans votre foyer avec la centralisation et la programmation horaire.

Parce que chaque jour est un nouveau jour, programmez vos moments de vie au fil de la semaine, en autant de scénarios : «Travail», «Enfants», «Vacances», «Sport», «RTT», «Weekend»,... et laissez NINA® Timer animer la maison au rythme de vos programmations.



Fonctions :

- Pilotage individuel ou en groupe d'équipements
- Création de journées types («Travail», «Weekend», ..)
- Création des scénarios (actions automatiques sur la position des équipements, associées à une heure définie)
- Natural controls : Commande gestuelle, pilotez vos équipements avec un simple geste, c'est magique.

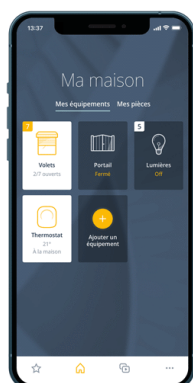

L'APPLICATION TAHOMA®

L'application TaHoma pour contrôler les équipements à tout moment et de n'importe où.

Elle est composée de 4 menus intuitifs et simples :

- Mes favoris
- Ma maison
- Mes scénarios
- Plus

Les fenêtres

Laissez entrer la lumière !

La fonction première d'une fenêtre est d'apporter de la lumière mais celle-ci doit aussi faire preuve de performance thermique et offrir une sécurité renforcée.



MILLET
FABRICANT DE PORTES ET FENÊTRES SUR MESURE

 **SOLARLUX®**

 **BIEBER®**
LA FENÊTRE ÉLÉGANTE ET PERFORMANTE

DORMANT CACHÉ

INVISIBLE | FINE | SOLIDE

simple®
la fenêtre



DORMANT CACHÉ

Seul l'ouvrant est visible
de l'intérieur

OUVRANT EN ACIER SOUDÉ

Meilleure rigidité et résistance
Disparition des coupes d'onglets

FENÊTRES / PORTES FENÊTRES

Intérieur acier



MULTI COLORATION

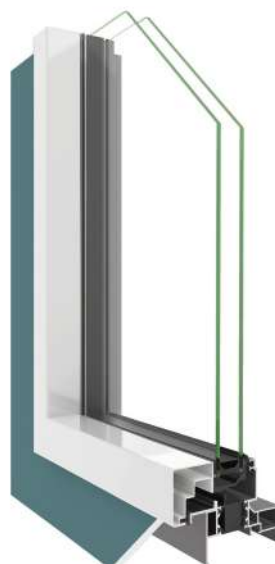

Uw = jusqu'à 1,2W/(m².K)

Sw = jusqu'à 0,60

Tlw = jusqu'à 69%

A*4 E*9A V*A3



GRANDES DIMENSIONS

Fenêtre ou porte-fenêtre jusqu'à 2700 mm de hauteur sans imposte.



OUVRANT DE 45 MM

Largeur de profil visible côté intérieur



CHARNIÈRES INVISIBLES

Les charnières sont invisibles lorsque la fenêtre est fermée



PROFIL CENTRAL DE 60 MM

35% plus fin que les standards du marché

POIGNÉE COULEUR DE LA MENUISERIE

MENUISERIE ALU

Coulissants alu

GAMME ALIZÉA

Montant d'ouvrant droit de 50mm
 Profil central de 37mm
 Gâches métalliques anti-soulevage
 Performance thermique optimale

- Alizéa s'allie parfaitement avec nos gammes M3D
- 1 • Finesse profil
 - 2 • Confort : souplesse manœuvre / étanchéité / acoustique
 - 3 • Sécurité : Galets / Robustesse



GAMME M3D.S

Baie coulissante sur le mur, aucun travaux de gros œuvre à prévoir.
 Coulissant à frappe avec joint d'étanchéité.

Intuitif avec son système de guidage breveté et accessibilité avec son seuil plat encastré qui respecte les normes PMR.

GAMME M3D

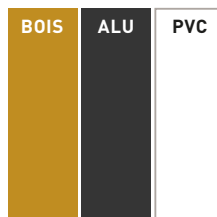

MULTI MATÉRIAUX

MULTI COLORATION

MULTI DIMENSIONS

MENUISERIE PVC

Les fenêtres et portes-fenêtres PVC garantissent une réelle étanchéité avec une performance thermique élevée.

GAMME CYBEL

- 1 • Luminosité
- 2 • Offre couleurs
- 3 • Performances - Sécurité



CERTIFICATIONS & LABELS DU PVC



Selon les dispositions des certificats fenêtres PVC n°304-109, n°87-100, n°87-87, n°304-125, n°304-87 et n°87-125



TANDEM

- 1 • Alternative bicoloration
- 2 • Performances thermiques et acoustiques
- 3 • PVC Haut de gamme (couleur ext, design moderne)



MENUISERIE PVC OPTIMIL



- 1 • PERFORMANCE
 - Verrouillée dans les gâches métalliques
 - Fiches symétriques munies de bagues anti-frottement
- 2 • DORMANT MONOBLOC
- 3 • ACCESSIBLE



PANNEAUX PLEIN

- 1 • Concept affleurant
- 2 • Robustesse
- 3 • Offre : choix facilité / tarif simplifié / offre exclusive



GRANDS VITRAGES



- 1 • Luminosité
- 2 • Sécurité
- 3 • Originalité

VITRAGES

Présent depuis plus de 35 ans sur le marché mondial, Solarlux accompagne les distributeurs de menuiseries et artisans tout comme les architectes, les maîtres d'œuvres et les maîtres d'ouvrages dans la conception, la planification et l'exécution de leurs projets.

SYSTÈMES DE VITRAGES EN MOUVEMENT POUR BALCONS & FAÇADES

Pour profiter de votre balcon toute l'année. Ce système de vitrage sans cadre vous offre une protection efficace contre le vent, les intempéries et le bruit sur votre balcon.

En été, les fenêtres peuvent être ouvertes entièrement pour profiter du balcon en plein air. En cas de mauvais temps, ce dernier reste utilisable, fenêtres fermées. Ce système coulissant/pivotant facile d'utilisation et sans entretien présente une bonne résistance à la pluie battante et au bruit (jusqu'à 22 dB).



CERO - LE MINIMALISTE DE GRANDES DIMENSIONS



Finesse Maximale et transparence optimale : CERO abolit les frontières entre l'intérieur et l'extérieur.

Le grand coulissant CERO peut atteindre 6m de hauteur, propose une surface en verre de 98% pour maximiser l'apport lumineux dans un style épuré. Sa motorisation permet de déplacer les vantaux sans bruit ni effort.

De manière constructive et inventive, CERO offre toutes les possibilités dont les projets architecturaux les plus ambitieux ont besoin.

CERO a reçu plusieurs prix internationaux pour son esthétisme et sa technicité.



VITRAGE
De 30
à 54 mm



POIDS
Jusqu'à
1000 kg



DIMENSION VANTAIL
Jusqu'à 6 m de haut
et 4 m de large



PROPRIÉTÉS THERMIQUES

Coefficient de transmission thermique : U_w jusqu'à 0.76 W/m²k
Étanchéité : 9A ou E750 (selon EN 12 208 / EN 1027)
Résistance à la charge aux vents : B3 (EN 12 210 / EN 1627)
Étanchéité à l'air : 4 (selon EN 12 207 / EN 12 211)

HIGH LINE BAIE ACCORDÉON DE GRANDES DIMENSIONS

Encore plus flexible : grâce à une technologie perfectionnée, la nouvelle baie accordéon offre une solution adaptée à presque tous vos projets de construction.

Que ce soit pour la fermeture d'espaces habitables, en solution sur-mesure pour véranda, comme en entrée pour commerces ou en protection contre les nuisances sonores et les intempéries, la baie-accordéon s'adapte idéalement à chacune de vos exigences.



Le nouveau bionic TURTLE, cœur du profilé

Malgré une section entre vantaux de seulement 99 mm, est une âme isolante multifonction permettant d'atteindre une excellente tenue structurelle ainsi que de remarquables valeurs d'isolation.

30 ans d'expertises réunies, nous permettent de proposer des possibilités de combinaisons sans limites, les profilés les plus fins et une fonctionnalité parfaite.

- Vitrages : de 22 mm à 62 mm
- Profondeur encombrement : 84 mm
- Dimension vantail : jusqu'à 3,5 m de haut et 1,1 m de large
- Poids : jusqu'à 110 kg par vantail

WOODLINE - BAIE ACCORDÉON VITRÉE EN BOIS

Si vous souhaitez une solution qui vous permette de réunir le confort et la modernité : la baie accordéon en verre et bois Woodline est faite pour vous.



Le matériau bois :

Les essences de bois utilisées sont certifiées FSC et PEFC et proviennent de forêts durables. L'utilisation de vernis à base d'eau ainsi qu'une production économe en énergie (récupération de l'eau et de la chaleur) offrent une gestion respectueuse de l'environnement.

En choisissant le bois, vous optez pour une matière première renouvelable, un caractère personnalisé et un confort d'habitation. Solarlux répond à ce désir à tous égards. Outre les essences bois standards que sont l'épicéa et le pin, il est possible d'utiliser d'autres bois en fonction de leur veinure. Le traitement de surface répond également à vos propres souhaits. Que ce soit un revêtement par lasure, une finition manuelle à l'huile ou un vernis couvrant : chaque produit Solarlux est disponible dans la couleur de votre choix.

Avec ses possibilités d'ouvertures multiples, un système d'angle disponible sans poteau et ses 6 différents seuils (à frappe, encastrable...), la baie accordéon Solarlux offre une liberté de configuration maximale. Ses dimensions jusqu'à 2,80 m de haut et sans limite de largeur, la finesse de ses montants, son système de paumelles cachées ou encore son large choix standard de bois répondront à l'ensemble des exigences esthétiques et environnementales.

- Dimension vantail : jusqu'à 2,80 m de haut et 1 m de large
- Profondeur encombrement : 86 mm
- Poids : jusqu'à 100 kg par vantail
- Vitrage : de 28 à 48 mm
- Résistance à la charge au vent : C3 (selon DIN EN 12210)
- Étanchéité aux pluies battantes : 7A (selon DIN EN 12208)
- Étanchéité à l'air : 3 (selon DIN EN 12207)
- Coefficient de transmission thermique : $U_w \geq 1,0 \text{ W/m}^2\text{K}$ (selon DIN EN ISO 10077-1)
- Classe d'isolation acoustique : jusqu'à 42 dB (selon DIN EN ISO 10140-2 R_w)



BAIE VITRÉE ACCORDÉON ECOLINE

Solarlux ne cesse d'innover pour proposer des systèmes de vitrages en mouvement permettant à l'intérieur, de profiter pleinement de l'espace extérieur :

- Vantaux repliables à l'extérieur, l'intérieur, à droite et/ou à gauche,
- Dimensions jusqu'à 3.50m de haut et sans limite de largeur,
- 6 seuils pour s'adapter à tous les sols,
- Un système d'angle disponible sans poteau,
- Un classement RC2 de protection contre l'effraction,
- Les meilleures performances phoniques, thermiques et de résistance aux intempéries,

Autant d'avantages qu'offrent les baies accordéons Solarlux pour s'adapter à tous les projets de fermeture résidentiels ou d'entrées de commerce.

De plus la finesse de ses montants (99 mm), ses paumelles cachées et ses 30 teintes standards répondent aux exigences esthétiques les plus rigoureuses.

La gamme Solarlux des baies accordéons vitrées se décline en quatre catégories

- Ecoline en aluminium
- Highline en aluminium
- Woodline en bois
- Combiline en bois capotage aluminium



BAIE VITRÉE ACCORDÉON COMBILINE

Cloisons accordéon en bois et bois/aluminium

Depuis 35 ans déjà, Solarlux ouvre les espaces grâce aux larges surfaces vitrées de ses cloisons accordéon en verre.

Solarlux enrichit désormais sa gamme complète de systèmes de cloison accordéon en lançant deux nouveaux modèles : Woodline (bois) et Combiline (bois/aluminium).

Grâce à des détails techniques convaincants et à ses modèles en aluminium, en bois et en bois/aluminium, la cloison accordéon en verre offre une grande liberté de design.

Avantages de Woodline et Combiline

- Fabrication à partir de bois certifié FSC et PEFC
- Choix de la surface (cire, huile, lasure ou peinture couvrante)
- Surface de qualité supérieure digne du meilleur mobilier
- Profondeur de construction 86 mm
- Largeur apparente bord de vantail 147 mm
- Hauteur de vantail jusque 2,80 m
- Vitrage pour piscine
- Entrée de magasin / de commerce
- Bâtiments publics



BAIE VITRÉE ACCORDÉON MEGALINE

MEGALINE est une baie accordéon en aluminium parfaitement adaptée aux exigences actuelles en termes de conception architecturale et de mode de vie privilégiant le clair de vitrage, la durabilité et le confort au quotidien. La qualité des composants utilisés permet de s'adapter aux projets les plus variés.

Du standard au plus audacieux, MEGALINE répond à des dimensions pouvant atteindre jusqu'à 4,50 m de hauteur et 1,50 m de largeur, avec une reprise de poids de vitrage jusqu'à 150 kg par vantail.

Chaque profilé, chaque accessoire de la baie accordéon MEGALINE ont été scrupuleusement conçus et sélectionnés

pour offrir une prestation haut de gamme, à l'image de l'offre des menuiseries prêtes proposées par SOLARLUX. Ainsi, le principe de glissement des vantaux se fait à l'aide d'un rail de roulement en acier inoxydable spécialement étudié pour une utilisation de chariots sans guidage.

Les composants utilisés offrent un haut niveau de durabilité, tels que rail de roulement en acier inoxydable spécialement étudié pour une utilisation de chariots sans guidage, chariots à roulement à billes en inox, assemblage par coupe d'onglet avec équerre et collage spécifique, poignée de manœuvre en inox...

MENUISERIES

BOIS

Pensées pour la performance et fabriquées avec le plus grand soin, les menuiseries Bieber sont des références sur le marché de la menuiserie Bois et Mixte.

La ligne de produit Inova par Bieber offre un large choix de fenêtres, portes fenêtres, coulissantes ou châssis de forme



Profilés disponibles en Inova 68 mm MF
Appui arrondi
Ug = 1,1 W/m².k
Uw = 1,3W/m².k
SW = 0,42
Tlw = 0,53
A*4 E*9A V*C3
Jusqu'à 36 dB Ra.tr

NOUVEAUTÉ



Pin Bois Brossé Geyser



Pin Bois Brossé Embrun



Pin Bois Brossé Jaspagate



Pin Bois Brossé Horizon



Réalisation avec la gamme Bieber mixte Bois /Alu Duoba 68 mm



MENUISERIES ALUMINIUM

Les baies coulissantes en aluminium sont dotées de profilés fins qui favorisent l'entrée de lumière tout en maintenant une température stable dans la pièce. Cette

baie apporte également une réponse thermique efficace face aux intempéries. La baie coulissante Absolu rivalise d'ingéniosité. Elle peut être installée en galandage et s'adapte aisément aux grandes dimensions. Ses profils ultra-épurés optimisent l'espace à vivre en offrant une vue panoramique maximale.



REMPLISSAGE

Double vitrage

Uw EN DOUBLE VITRAGE

1,4

Sw

0,53

A*E*V*

A*3 - E*6B - V*A2

VITRAGE STANDARD

4/20/4 FE Warm Edge / Argon

AFFAIBLISSEMENT ACOUSTIQUE

29 dB

LABELS

Label Fenêtre Alu - Ceko - CE
QUALICOAT - QUALIMARINE
QUALIDECO pour les tons bois

Les menuiseries à ouvrant caché Allyne et ouvrant Visible Allienor permettront de s'adapter à tous vos besoins / configurations.

Notre choix de teintes vous permettra une personnalisation, et pourquoi pas adapter les poignées à la teinte du châssis pour parfaire vos finitions.



Gamme Aluminium à ouvrant Caché Allyne



Réalisation avec la gamme Bieber Aluminium Allienor

Les portes d'entrée

Isolation, esthétique et sécurité

Pour du neuf ou de la rénovation, votre porte d'entrée doit s'accorder au style de votre maison en offrant une bonne isolation thermique.



BeL'M

EURADIF

decayeux
sécurité

PORTES ALU

Spécialiste de la porte d'entrée sur-mesure pour maison individuelle, en rénovation comme en neuf, Bel'M offre une large gamme de produits alliant esthétique, innovation, performance, technique et gestion durable. À la fois industriel et artisan, la marque fabrique en France des portes d'entrée dans le respect du savoir-faire menuisier depuis plus de 35 ans. La porte Aluminium Bel'M est la preuve que les hautes performances se conjuguent parfaitement à l'élégance.

SIVA - ALU 80

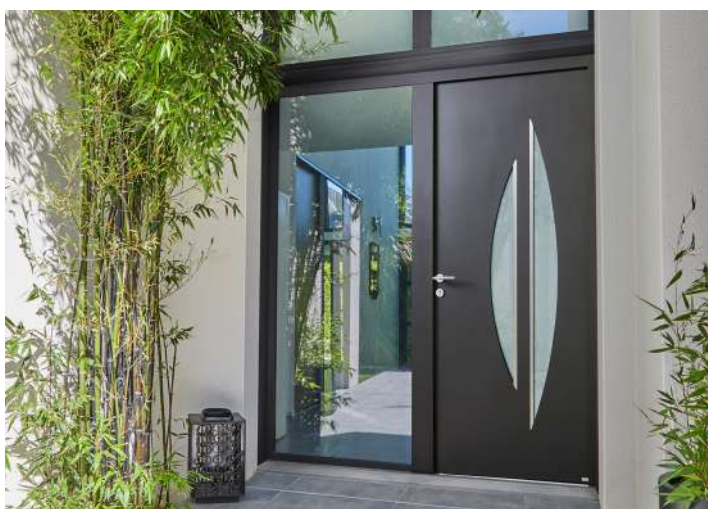

ATHÉNA - ALU 80



GRAPHITE
ALU 100 CÉRAMIQUE BOIS GRISÉ



ICARE - ALU 60



ALUMINIUM :

Créateur de la conception monobloc, Bel'M garantit les meilleures performances thermiques Ud 0,68 (portes pleines), phoniques (des portes éligibles en zone aéroportuaire) et d'étanchéité.

- 3 conceptions : ALU 100 mm, ALU 80mm et ALU 60 mm
- Garantie finitions jusqu'à 20 ans - label Qualimarine
- Norme handicapé : seuil et largeur passage
- Large choix de couleurs satinées et texturées
- Capacité à réaliser du sur-mesure
- La sécurité = barillet sécurité + serrure à rouleaux ou à crochet, garantie 5 ans

PORTES BOIS ET MIXTES

Les modèles emblématiques de Bel'M en Aluminium sont déclinés dans une conception qui vous permettra de profiter de la chaleur du bois en face intérieure et de la facilité d'entretien en face extérieure.



Bocage 1 mixte



Héliopolis mixte



Alinéa mixte



Sélène mixte

MIXTE (INT BOIS / EXT ALUMINIUM) :

- Porte monobloc mixte
- Performances phoniques et thermiques, Ud 0,90 et étanchéité
- Norme handicapé : seuil et largeur passage
- Garantie finitions jusqu'à 20 ans face extérieure
- Qualimarine

- Essence de bois au choix face intérieure : Movingui ou chêne (7 finitions), prépeint, laqué
- Face extérieure couleur au choix dans le nuancier Aluminium
- Capacité à réaliser du sur mesure : compositions, cintré, cintre sur-baissé...
- Garantie 5 ans serrure

PORTES BOIS

Spécialiste de la porte d'entrée sur-mesure pour maison individuelle, en rénovation comme en neuf, Bel'M offre une large gamme de produits alliant esthétique, innovation, performance, technique et gestion durable. A la fois industriel et artisan, la marque fabrique en France des portes d'entrée dans le respect du savoir-faire menuisier depuis plus de 35 ans. Chez Bel'M, le bois se marie avec tous les bâtiments et crée l'harmonie partout !

CONSTANCE - BOIS 100 ABSOLU



CYME - BOIS 100



MONTMARTE - BOIS 80



CRÉATION SUR-MESURE



BOIS :

- 5 conceptions : Bois 100 Absolu, Bois 100, Bois 80, Bois 60, Bois 50
- Performances phoniques et thermiques (Ud 0,75 Bois 100) et étanchéité
- Norme handicapé : seuil et largeur passage
- Garantie finitions jusqu'à 10 ans face extérieure

- [Bois 100 Absolu]
- Essence de bois au choix : Moabi, Movingui, Chêne, Accoya@...
- Sur-mesure total possible : dimensions, forme, reprise d'anciennes grilles...
- Garantie 5 ans serrure

PORTES ACIER

Robustesse, longévité, isolation thermique...
Les portes d'entrée acier Bel'M sont toutes
taillées pour la performance.

MORGANE



ABSCISSE



DREAM



PIANA



HARO



ACIER :

- 2 conceptions au choix : Acier 48 ou Acier 68+
- Performance thermique (Ud 0,75) et étanchéité
- Norme handicapé : seuil et largeur passage
- Garantie finitions jusqu'à 10 ans

- Large choix de couleurs
- Sur-mesure disponible
- Garantie 5 ans serrure

Toutes les portes sont livrées avec un barillet de sécurité 3 clés + carte de réapprovisionnement.

PORTES SUR-MESURE

Bel'M apporte une réponse à vos besoins en sur-mesure.

TOUTES LES DIMENSIONS

Du standard au hors norme et selon les matériaux (Alu/Bois/Mixte/Acier)

TOUTES LES COULEURS

TOUTES LES LUMINOSITÉS

De la porte pleine à la porte grand vitrage

TOUTES LES EXTENSIONS

Impostes, semi-fixe, double vantaux...

TOUS LES TYPES D'OUVERTURE

Poignée, Bâton de tirage, empreinte digitale, badge...

TOUTES LES RÉNOVATIONS

Conservez le charme de votre porte d'origine en créant une nouvelle porte avec les grilles et autres décors de votre porte d'entrée.

Exemple, je personnalise ma porte bois :

Châssis ouvrant. Il permet d'identifier le visiteur ou d'aérer sa maison en toute sécurité

Sur-mesure illimité pour s'adapter à l'architecture de votre maison. Un plan filaire de réalisation conforte votre choix avant la commande.

Récupération d'une grille ancienne, sablage métallisation et peinture, avant réintégration dans la nouvelle porte Bois

Cimaise moulurée inspirée des portes Aluminium

Soubassement avec reproduction à l'identique d'un motif, gravé sur un nouveau panneau Bois isolant



Conception d'une nouvelle grille, copie d'une ancienne non récupérable, ou du motif personnalisé, découpe laser, métallisation et peinture au choix

De multiples options de vitrages pour laisser passer la lumière dans votre entrée.

Cimaise crénelée selon l'esthétique d'une ancienne porte de ville

Soubassement double avec angles arrondis

- Finition lasurée sur chêne ou Bois Exotique
- Finition laquée avec couleur illimitée

Plinthes coordonnées aux cimaises

Esthétique traditionnelle alliée à la conception Bel'M : durabilité, sécurité, étanchéité et performance thermique comme acoustique

ACCUEIL CONNECTÉ

Plus de praticité, plus de sécurité et plus de sérénité... Découvrez nos deux solutions d'ouverture sans clé !

LA SERRURE MOTORISÉE :



ÉTAPE 1 :

Je pilote le déclenchement de la serrure motorisée (à proximité ou à distance).



ÉTAPE 2 :

La serrure déverrouille les points de fermeture, et décondamne la porte.



ÉTAPE 3 :

Vous avez juste à pousser votre porte pour rentrer chez vous.



- Dispositif invisible
- 1 serrure motorisée
- Solution intégré à votre réseau électrique, ouverture à la clé en cas de coupure de courant
- 6 commandes : mains livres, badges, clavier à code, smartphone, empreintes digitales, télécommandes

EURADIF



www.passagebyeuradif.fr

PORTE MONOBLOC ALUMINIUM

**CHOISISSEZ
LA PORTE D'ENTRÉE
QUI VOUS RESSEMBLE**

Au fil des années, la porte d'entrée est devenue un objet de décoration à part entière dans l'univers de la maison. En ville ou à la campagne, en neuf ou en rénovation, elle est le reflet de votre personnalité et de votre style de vie. Choisissez la porte d'entrée PASSAGE qui vous ressemble grâce à un vaste choix de plus de 220 modèles, pour tous les goûts et styles d'architecture.



GRAPHITE 1 - Eclairage LED



SPENCER 1 Double vantail - Grilles Volutes



JONC 1

LE MEILLEUR REMPART CONTRE LES INTRUSIONS

Votre porte d'entrée PASSAGE est munie d'équipements de sécurité pour décourager les tentatives d'intrusion et protéger ce que vous avez de plus cher.

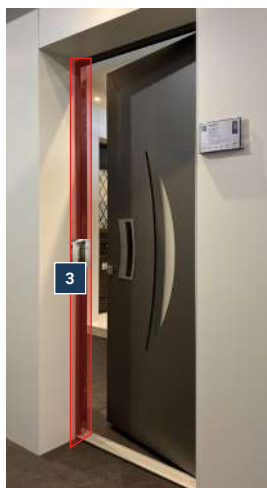

- 1 Ouvrant monobloc 80 mm**
parmi les plus épais du marché
- 2 Serrure automatique**
5 points : 2 pènes et 2 crochets silencieux
- 3 Gâche filante**
plus cossue et sécurisante que des gâches auxiliaires
- 4 Pièces anti-dégondage**
pour empêcher le soulèvement de l'ouvrant par les cambrioleurs
- 5 Cylindre 5 clés**
débrayable et avec carte de réapprovisionnement



Modèle DIORITE



BLEUET 1

FAITES PLACE AU CONFORT

La porte d'entrée est un facteur important dans l'amélioration des performances énergétiques de votre maison. Le concept exclusif breveté des portes d'entrée PASSAGE contribue à votre bien-être : isolation thermique optimale, excellente résistance à la déformation liée à l'ensoleillement, confort acoustique et solidité face aux agressions naturelles (AEV).

LA PORTE CONNECTÉE

Simplifiez-vous la vie avec la porte connectée ! Choisissez entre nos solutions NUKI et SOMFY pour transformer votre smartphone en clé intelligente. Ouverture/ fermeture automatique de la porte, création d'autorisations d'accès personnalisées... Installation facile sans vis, ni perceuse, ni alimentation électrique.

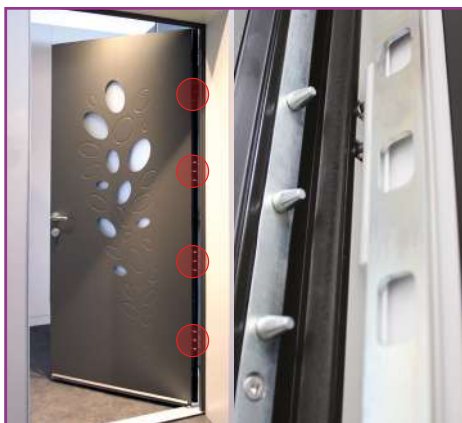
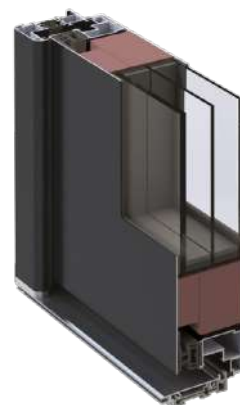

LE +
DIFFÉRENCIANT

+ EURASTOP

Pour aller encore plus loin dans la sécurisation de votre domicile, équipez votre porte d'entrée avec cette barre anti-dégondage 12 pions en acier sur toute la hauteur de la porte. Elle peut être vendue seule ou avec le cylindre de sécurité 14 pistons et ses 5 clés incopiables dans le pack sécurité.

PLUS DE 220 MODÈLES DISPONIBLES
PARMI LESQUELS...



DOLOMITE 5



SILEX
Bâton de tirage
BT11 - 1800 mm



SILICE 1
Poignée incrustée
en inox



BAUXITE 1
Poignée incrustée
en inox



GRAPHITE 1
Poignée intégrée
laquée



ALEZAN 1
Bâton de tirage
diagonale incluse



BLEUET 1
Pièce alunox
affleurante incluse



GALENE 1
Pièce alunox
en option



CELESTE 2
Pièces alunox
incluses et bâton de
tirage en option



TRINIDAD 6
Pièces alunox
en option



GOYA 3
Pièces alunox
en option



PASTEL 4
Pièces alunox
en option



DERCETO
Pièces alunox
affleurantes incluses



CELADON
Pièces alunox
en applique incluses



AMANDE



GARANCE 3



OCRE 1



AUBURN 1



CAPELLA 1L
Décor Louise et
Bâton de tirage
horizontal en
option



EDISON 1L
Grille Alva et
Bâton de tirage
horizontal en
option



POLARIS 1L
Croisillons laiton
en option



**SPENCER 1 & SPENCERSIDE 1
DOUBLE VANTAIL**
Grilles Rustica en option
Bâton de tirage horizontal
Cimaise et rejet d'eau
en face extérieure



**NOBEL 1 & NOBELSIDE 1
SEMI-FIXE**
Grilles Volutes en option
Cimaise et rejet d'eau
en face extérieure



PORTES ACIER

La Sécurité liée au Savoir-Faire
« Made In France »

PORTE PAVILLONNAIRE COTTAGE

La gamme de portes de maison COTTAGE s'adapte à vos envies en proposant de nombreux design classiques ou modernes et disponible dans une infinité de couleurs et finitions bois exceptionnelles.



Nos portes blindées pavillonnaires Cottage en acier ont une excellente isolation thermique. Elles vous protègent du froid et vous font aussi faire des économies d'énergie.



Avec ses 4 collections de design différentes, moulurées, vitrées ou non vitrées, effet inox et bien plus encore, nos portes blindées de maison Cottage conviennent très bien aux habitations anciennes ou contemporaines.



TOUS NOS MODÈLES SONT GARANTIS 10 ANS

Existe en 4 versions :

- **Original** sécurisé A2P*
- **Motorisé** pour une accessibilité aux personnes à mobilité réduite améliorée
- **Bord de mer** haute résistante aux intempéries
- **Sécurité** avec un bloc porte certifié A2P BP1

PORTES BOIS

La Sécurité liée au Savoir-Faire
« Made In France »



PORTE PAVILLONNAIRE ALAMO

Notre gamme de portes pavillonnaires ALAMO propose de nombreux design classiques ou modernes disponible dans une infinité de couleurs et finitions bois exceptionnelles.



Avec sa collection de design moulurés Classique ou de design rainurés Sculpture, nos portes Alamo conviennent très bien aux habitations anciennes ou contemporaines.



La gamme Alamo offrent 2 packs différents s'adaptant à toutes les situations que ce soit une maison au bord de mer ou l'isolation thermique d'un appartement. 2 packs de haute sécurité : « **Standard** » et « **Renforcé** », s'offrent à vous pour protéger votre habitation contre les cambriolages.

**TOUS NOS
MODÈLES SONT
GARANTIS 10 ANS**

Existe en 2 packs :

- 1 **Standard** certifié A2P BP1
- 2 **Renforcé** certifié A2P BP2



Les volets roulants

Atout isolation et sécurité

Le volet roulant constitue un réel moyen de réduire la consommation d'énergie en pondérant les besoins en chauffage et en climatisation.

Il participe également à la sécurité des habitations car très dissuasif de toute tentative de cambriolage.



 **SOPROFEN**

 **PROFALUX**
Protection extérieure et confort intérieur

somfy[®]

VOLETS EXTÉRIEURS

DECO / CORO / QUARTO / PACO



AVANTAGES

- En rénovation
- Goodnight** : **Occultation optimale** pour un sommeil de qualité, **innovation brevetée**
- Apport de lumière maximisée** dans les pièces à vivre
- Isolation thermique renforcée**
- Solution garantie** pour le **bord de mer**
- Sérénité avec les garanties proposées
- Esthétique avec **4 designs de coffre au choix** et une **large palette de coloris**
- Disponible avec **motorisation solaire** et compatible avec une maison connectée

BRISE SOLEIL ORIENTABLE

DANS COFFRE EXTERIEUR

BSO VE



AVANTAGES

- En rénovation
- Apport architectural résolument moderne à la façade
- Gestion optimale de la luminosité
- Maintien une température intérieure constante de manière naturelle
- Protection contre les regards indiscrets et parfaite visibilité depuis l'intérieur
- Lames aluminium **aux angles d'orientation réglables**
- Coffre compact et discret pour un clair de jour optimisé, même posé en tableau
- Adaptation parfaite aux fenêtres, grandes baies vitrées et vérandas
- Personnalisation grâce à une large palette de couleurs

VOLET
TRADITIONNEL

TRADI NON PRÉMONTÉ

**AVANTAGES**

- En neuf ou en rénovation
- Design arrondi des coulisses
- Adaptation à tous les coffres menuisés ou maçonnés existants
- Invisible en position relevée et clair de vitrage préservé au maximum
- Grande stabilité
- Jusqu'à 4,5 m de largeur
- Solution occultante supérieure au marché pour un meilleur sommeil, grâce à sa coulisse Goodnight
- Déport sur mesure

VOLET TRADITIONNEL

TRADI PRÉMONTÉ



AVANTAGES

- En neuf ou en rénovation
- Design arrondi des coulisses
- Volet prémonté
- Adaptation parfaite aux constructions à ossature bois et aux murs de faible épaisseur, particulièrement aux vérandas
- Jusqu'à 4,5 m de largeur pour équiper les grandes baies
- Solution occultante supérieure au marché pour un meilleur sommeil, grâce à sa coulisse Goodnight
- Fixation robuste
- Montage rapide sans déport

VOLET ROULANT POUR LE NEUF

ITE0



AVANTAGES

- Pose en **neuf** comme en **rénovation**
- **Intégration d'un volet et d'un BSO** dans les mêmes sections de caisson
- Conçu pour s'intégrer dans un complexe **ITE** (Isolation Thermique par l'Extérieur) **Ossature Bois / Bardage Extérieur**
- Cornière permettant la reprise de la finition extérieure
- Retour enduisable de 20 mm sur les coulisses **tout en conservant l'ouverture de sous-face**
- **Intervention par trappe de visite** par le dessous du coffre
- **Goodnight : Occultation supérieure dans les coulisses > innovation brevetée**
- **Solution garantie** pour le **bord de mer**
- Disponible avec **motorisation solaire en déporté** et compatible maison connectée
- **Eligibilité à la TVA 5.5%** pour les tabliers avec lames alu thermiques et lames avec joint d'étanchité

VOLET OCCULTATION OPTIMALE

Goodnight

Idéale pour un
sommeil de qualité

Véritable gardien de votre sommeil, le volet est breveté pour son occultation exceptionnelle, vous offrant des nuits calmes et réparatrices, à l'abri de tous les troubles lumineux.



AVANTAGES

- Une **obscurité propice à un sommeil de qualité** avec la combinaison gagnante de profilés et joints spéciaux permettant d'assurer une **occultation optimale du volet**
- Une **isolation thermique renforcée** offrant un véritable gain en terme de confort thermique : jusqu'à 12% supplémentaires
- Dans la coulisse, joint brosse, profilé d'insertion de coloris noir, brosses noires obscurcissantes, joints en TPE
- Au niveau de la première lame, **application d'un joint pour maximiser l'occultation au niveau du coffre** et d'un joint spécifique sur la lame finale

MOTORISATION SOLAIRE

Une solution tout en douceur



Volet roulant solaire panneau déporté



AVANTAGES

- Solution disponible pour volets extérieurs (Deco, Coro, Quarto, Paco)
- **Installation sans travaux** (système sans fil)
- Panneau solaire **discret** et **performant**
- Jusqu'à **45 jours d'autonomie**
- **Batterie intégrée dans le coffre** sans perte d'enroulement avec accès facile
- **Motorisation silencieuse et sécurisée**
- **Ralentissement en démarrage** et en **zone d'accostage**
- Détection d'obstacles
- Fonctionnement partout et par tous les temps de -20°C à +70°C

CONNECTION LUMINEUSE !

Pratique et écologique, la motorisation solaire ne nécessite ni alimentation secteur, ni câblage électrique des points de commande. Avec une pose sans dégâts et doté des toutes dernières technologies, ce moteur basse consommation n'utilise que l'énergie strictement nécessaire. De quoi faire rimer écologie avec économie.



VOLET ROULANT RÉNOVATION VISIO

Clairement plus lumineux !

Avec Visio, choisissez la douceur de vivre !

Pour une discrétion maximale, l'emprise sur la fenêtre et le vitrage est réduite au minimum : caisson extérieur, coulisses plates de faible profondeur, lame finale escamotable... Côté esthétique, douceur et intégration sont favorisées avec des lignes fluides et des angles arrondis. Visio, un design qui laisse place à la lumière !



LE + DU VOLET ROULANT RÉNOVATION VISIO

Le plus petit caisson de sa catégorie pour un clair de vitrage optimisé

AVANTAGES

- Esthétique : 3 formes de caisson disponibles (arrondi, pan coupé ou carré) et un large choix de coloris
- Emprise minimale sur la fenêtre : sections de caisson 123/132/155
- Lame finale encastrée, effacement total dans le caisson
- Haute qualité : châssis Enduro (testé 14 000 cycles par le CSTB soit l'équivalent de 40 ans de fonctionnement*)
- Idéal grandes baies (jusqu'à 4 m de largeur selon configurations)
- Existe en version Moustiquaire et Moustiquaire Store



L'ASTUCE PROFALUX

100 % CONNECTÉ !

Combinez Visio et la box Calyps'HOME et pilotez vos volets roulants même à distance via votre smartphone : vous améliorerez ainsi votre confort de vie et les performances énergétiques de votre habitat. Pour plus d'informations rendez-vous sur www.calypshome.com.



*Endurance testée par l'organisme indépendant CSTB (Centre Scientifique et Technique du Bâtiment) - Sur la base d'une montée et descente par jour

VOLET ROULANT RÉNOVATION VISIO SOLAIRE

Si facile à vivre !

La solution sans fil avec tous les avantages du Visio !

C'est la solution idéale en rénovation ! C'est la garantie d'un bon fonctionnement dans 100% des cas, une pose simplifiée sans raccordement électrique donc moins de travaux à prévoir, sans oublier l'emprise minimale sur le clair de vitrage, et son esthétique haute définition. Avec Visio Solaire, vivez le solaire en toute sérénité !



LE + DU VOLET ROULANT RÉNOVATION VISIO

La prise exclusive IMPULSE garantit le bon fonctionnement du produit même en cas de mauvaise exposition du panneau à la lumière. Il suffit de brancher le chargeur de batterie BOOSTER + sur la prise IMPULSE pendant 1H30 et le volet refonctionne durablement.



AVANTAGES

- Equipé d'une prise IMPULSE
- Esthétique : 2 formes de caisson aux choix (arrondi ou pan coupé)
- Emprise minimale sur la fenêtre : sections de caisson 123/132/155
- Lame finale encastrée, effacement total dans le caisson
- Haute qualité : châssis Enduro (testé 14 000 cycles par le CSTB soit l'équivalent de 40 ans de fonctionnement*)
- Existe en version Moustiquaire et Moustiquaire Store
- Dimension du panneau solaire : 51X80X10mm
- Disponible en version panneau déporté
- Disponible avec moustiquaire et moustiquaire store



BRISE SOLEIL ORIENTABLE BSO RÉFÉRENCE

Orientable certifié
NF FERMETURES !*

LE + DE BSO RÉFÉRENCE

Seul brise-soleil orientable dont la qualité est certifiée NF Fermetures pour plus de tranquillité d'esprit.

Idéal pour les grandes baies vitrées

Le Brise Soleil Orientable Référence s'inscrit parfaitement dans vos projets pour améliorer le confort thermique et visuel de votre habitat. Avec ses lames orientables en Z, il permet de choisir la quantité de lumière en fonction de vos besoins et de créer une ambiance intérieure très cocooning.



AVANTAGES

- Résistance au vent : rigidité des lames en cas de bourrasques
- Endurance optimale : 7000 montées et descentes soit l'équivalent de 20 ans de fonctionnement*
- Spécial grandes dimensions : jusqu'à 5300 mm de largeur et 15 m² de superficie (selon configurations)
- Performance thermique : amélioration du confort d'été
- Anti-Eblouissement : confort visuel
- Effet anti-éblouissement : évite la fatigue visuelle.
- Protection des regards extérieurs sans occulter la vue grâce aux lames orientables de 0 à 90°
- Existe également en version solaire avec panneau solaire intégré déporté.



L'ASTUCE PROFALUX

100 % CONNECTÉ !
Comblez le BSO Référence et Calyps'HOME et pilotez vos volets roulants même à distance via votre smartphone : vous améliorerez ainsi votre confort de vie et les performances énergétiques. Pour plus d'informations rendez-vous sur www.calypshome.com.

Calyps'
HOME



*Endurance testée par l'organisme indépendant CSTB (Centre Scientifique et Technique du Bâtiment) - Seul BSO certifié NF Fermetures en Novembre 2022

STORE VERTICAL EXTÉRIEUR AMBIO

Store vertical extérieur avec son bel esthétique, le store Ambio est adapté à tous les types d'habitat en neuf ou en rénovation. C'est la parfaite solution pour vivre les périodes de chaleur en été plus sereinement. En et plus, il autorise de grandes dimensions (jusqu'à 4000 mm), garantit le clair de vitrage grâce à son petit caisson 90 mm et sa barre de charge ferme-caisson 100% effaçable et offre une bonne résistance au vent...autant dire qu'il a plus d'un atout dans son sac !

LE + DE AMBIO

Le plus petit caisson de sa catégorie et sa barre de charge encastrable qui garantit un clair de vitrage optimal.



AVANTAGES



- Haute finition esthétique et large choix de coloris (38 coloris de toile Soltis Perform 92 de Serge Ferrari ®)
- Confort d'été : bloque jusqu'à 92% de la chaleur à l'extérieur
- Protection visuelle contre les regards indiscrets grâce à la texture micro-aérée de sa toile
- Optimisation du clair de vitrage (plus de lumière)
- Emprise minimale sur la fenêtre : section de Caisson 90
- Effacement total de la barre de charge dans le caisson
- Bonne résistance au vent

L'ASTUCE PROFALUX

Existe également en version solaire avec panneau solaire intégré au caisson (dimension 510x80x10mm) ou en option panneau déporté, équipé d'une prise Impulse pour recharger la batterie même en cas de mauvaise exposition du panneau à la lumière.

STORE TOILE VERTICAL EXTÉRIEUR AMBIO ZIP

Simplement le store Zip qu'il vous faut !

Avec son système de toile maintenue dans les coulisses sur toute la hauteur grâce à un système de demi-fermeture éclair, Ambio Zip est particulièrement adapté aux vérandas, terrasses et pergolas comme aux larges baies. Avec ses grandes dimensions, son excellente résistance au vent, sa qualité robuste, son confort thermique et son esthétique haute définition, c'est la parfaite solution pour votre projet. Vivez le confort à l'état pur !



LE + DE AMBIO ZIP

Un concentré d'atouts adapté à tous les projets et toutes les configurations.

AVANTAGES

- Spécial grandes dimensions : largeur jusqu'à 5000 mm et 15 m² maximum
- Système de demi-fermeture éclair pour le maintien de la toile dans les coulisses même par temps venteux.
- Tendue impeccable de la toile grâce à la barre de charge lestée 3KG/ML
- Excellente résistance au vent (classe 4 et 5 selon dimensions)
- Haute performance énergétique : bloque jusqu'à 95% de la chaleur en été
- Confort visuel optimisé
- Large choix de coloris de toile Soltis Veozip de Serge Ferrari ®
- Intégration élégante : 2 sections de caisson 95 et 125 mm

L'ASTUCE PROFALUX

100 % CONNECTÉ !

Combinez Ambio ou Ambio Zip et Calyps'HOME et pilotez vos stores même à distance via votre smartphone : vous améliorerez ainsi votre confort de vie et des performances énergétiques. Pour plus d'informations rendez-vous sur www.calypshome.com.

S&SO® RS100

MOTORISATION POUR VOS VOLETS ROULANTS



CONFORT ACOUSTIQUE "PREMIUM"

Le mode "discret" activé depuis la commande Smooove S&SO® RS100 io apporte encore plus de bien-être et de confort : le volet roulant devient silencieux et respecte la maison endormie. Le bruit à l'empilement des lames disparaît.



RÉFÉRENCE DE QUALITÉ

La motorisation Somfy S&SO® RS100 a été conçue pour renforcer la durée de vie de vos volets roulants. Elle a été qualifiée et testée en laboratoire et sur chantiers pour plus de fiabilité.



DÉCOUVREZ LE MOUVEMENT RÉINVENTÉ



POUR VOS VOLETS ROULANTS, CHOISISSEZ LA NOUVELLE
MOTORISATION SOMFY

S&SO® RS100

ALLIANT INTELLIGENCE ET DOUCEUR.

MOUVEMENT PROTECTEUR

Le moteur détecte l'obstacle et s'arrête.

La détection de l'obstacle est encore plus fine avec une adaptation automatique du seuil de sensibilité.

En cas de gel, la motorisation S&SO® RS100 stoppe sa course pour protéger le volet.

Il participe à la sécurité de la maison jusqu'à verrouiller le volet efficacement.

MOUVEMENT MAÎTRISÉ

Le moteur démarre et s'arrête en douceur.

Le mouvement est totalement maîtrisé : sans à-coups, le volet est protégé.

Le moteur bi-vitesse, lente et rapide, vous permet d'adapter le mouvement de vos volets selon vos besoins.



IO-HOMECONTROL LA FIABILITÉ RADIO OPTIMALE

Technologie radio 100% sécurisée.

Retour d'information en temps réel : vous avez toujours l'assurance que vos volets sont à la position souhaitée.

Un protocole radio partagé par les plus grandes marques de l'habitat : vous équipez votre maison au fil de vos envies.

LA DERNIERE INNOVATION **somfy****S&SO**[®] RS100 SOLAR IO**MOTORISATION SOLAIRE
POUR VOLET ROULANTS IO**

Le volet motorisé solaire est une **solution universelle**.
Compatible avec tous types de volets de la petite fenêtre à la baie vitrée,
on peut l'installer partout en France **quel que soit l'ensoleillement**.

DÉCOUVREZ LES AVANTAGES D'UNE SOLUTION SILENCIEUSE, INTELLIGENTE ET FIABLE

- Transformez facilement votre habitat
- Bénéficiez d'un confort acoustique
- Optez pour une solution durable avec une garantie 7 ans
- Profitez des avantages du logement connecté selon Somfy®



Garantie Somfy 7 ans Pièces, Main d'œuvre
et Déplacement (moteur – panneau solaire
– batterie)

Garantie déclarée et activée par votre
installateur pour vous assurer une
tranquillité si votre installation rencontre
une difficulté.





Les volets battants et coulissants

Charme et tradition

Les volets battants permettent de moderniser vos menuiseries, renforçant ainsi votre isolation phonique et thermique et votre sécurité tout en s'accordant à tous les styles et toutes les traditions architecturales.



EHRET 
Volets battants en aluminium

Volets Thiebaut
GROUPE  BURGERMEISTER

somfy

VOLETS BATTANTS

Tradition et modernité

Les volets battants EHRET apportent du style créent une esthétique unique qui s'intègre harmonieusement à l'architecture de l'habitat. Que vous recherchiez la tradition ou la modernité, les volets battants s'adaptent à chaque situation, en neuf ou en rénovation.

CHOIX DE MODÈLES DE VOLETS

- Lamelles fixes
- Lamelles orientables
- Modèles pleins



Les modèles à lamelles fixes permettent de se protéger des rayons du soleil et des regards indiscrets tout en profitant de la lumière extérieure et de ventiler la pièce.

Avec les modèles de volets battants EHRET à lamelles orientables, créez des variations de lumière pour apporter une ambiance unique et entièrement personnalisée à l'intérieur de votre domicile.



VOILETS BATTANTS



Les volets battants isolants

Avec les modèles isolants fabriqués à partir d'un panneau sandwich composé de mousse de polystyrène rigide haute isolation, intercalée entre deux panneaux en aluminium, vous avez la garantie d'excellentes valeurs d'isolation. Qu'il s'agisse d'un volet battant plein à panneau simple ou en forme de lamelles, les modèles isolants optimisent le confort thermique 24 heures sur 24, 365 jours par an.

FORMES SPÉCIALES ET VARIANTES DESIGN

Avec EHRET, une solution individuelle pour chaque situation particulière ! Les différents modèles EHRET peuvent être réalisés de manière personnalisée et entrent ainsi dans toutes les embrasures de fenêtres (cintre, plein cintre).

Les variantes design permettent de souligner avec élégance l'aménagement des façades. Les formes et le nombre de découpes sont variables à volonté pour faire de chaque volet une vraie pièce unique.

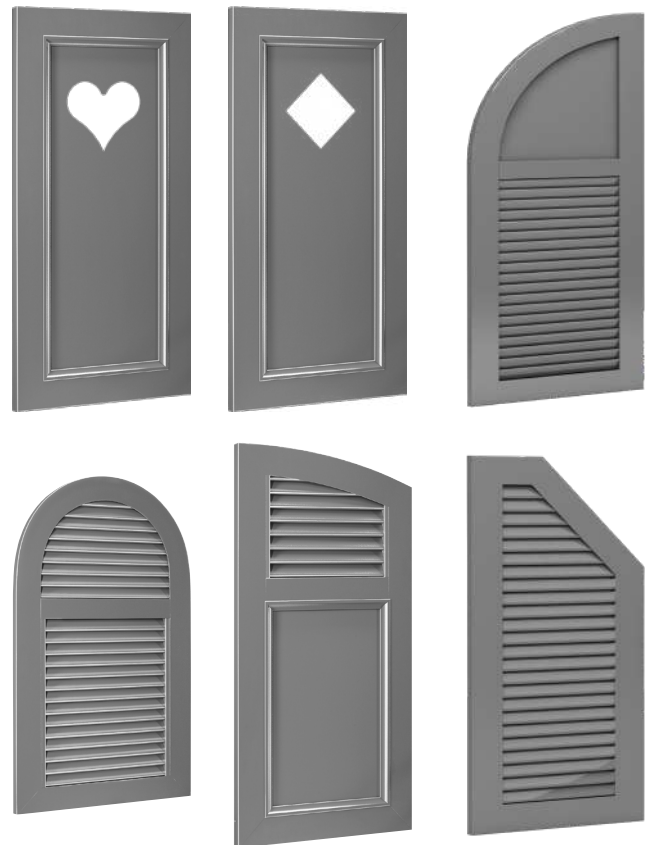

Pour plus de confort d'utilisation, également disponibles en version motorisée, motorisée solaire et motorisation intégrée aux gonds.

Faites de votre maison une maison unique et profitez d'un choix de plus de 4000 coloris (RAL classiques, RAL NCS, Futura et VSR)



VOLETS COULISSANTS

Le mariage de la tradition et de la modernité

Les différents matériaux utilisés pour les volets coulissants permettent de créer des solutions individuelles qui donnent le ton de la façade. Les différents types de panneaux permettent de créer de nombreux effets visuels, adaptés à tous les types de maisons.

DIFFÉRENTS TYPES DE REPLISSAGES, QUI PEUVENT ÉGALEMENT ÊTRE COMBINÉS, SONT DISPONIBLES

- les lamelles fixes : elle reprennent la tradition visuelle du volet battant avec plus de 80 modèles différents
- les lamelles orientables : pour jouer avec la lumière extérieure et créer une ambiance évolutive dans la maison
- les modèles pleins : constitués de panneaux en aluminium ou d'éléments semblables à des lamelles
- les panneaux spéciaux : pour laisser libre cours à son imagination (tôles design exclusives, panneaux en tissu, lamelles en bois véritable, métal déployé) !



Faites de votre maison une maison unique et profitez d'un choix de plus de 4000 coloris (RAL classiques, RAL NCS, Futura et VSR)

**Pour plus de confort d'utilisation,
également disponibles en version
motorisée et motorisée solaire.**



JALOUSIES PLATES - PROVENCE

Le modèle PROVENCE est une solution comprenant un cadre à quatre côtés avec glissières supérieure et inférieure. Les différents paquets de lames du modèle Provence sont fabriqués à partir de profilés en aluminium extrudés, se ferment et s'ouvrent en accordéon.

- Loquet et verrou
- Glissières en haut et en bas
- Couleur du cadre et des glissières assortie aux vantaux
- Brosse d'étanchéité
- Modèle à projection possible
- Possibilité de 5 ou 10 ajours sur les panneaux



MOTORISATION DES VOLETS BATTANTS

Le moteur pour volet battant peut s'installer sur des volets déjà existants ou neufs. La motorisation EHRET Voletronic s'adapte à votre besoin de fermer ou ouvrir vos volets battants électriques d'un seul clic.



MOTORISATION VOLETRONIC 230 V

Discrète grâce à son capot, intégré ou non à un précadre EHRET, la motorisation pour volet battant VOLETRONIC s'adapte facilement à chaque projet.

- Disponible dans l'offre commerciale couleurs Ehret pour le capot, bras et glissières (216 coloris sans plus-value)
- Disponible également en version décors bois et variés, pour le capot, bras et glissières
- Discrète et silencieuse
- Arrêt sur obstacle
- Batterie de secours intégrée
- Pilotage par télécommande
- Compatible Tahoma - Maison connectée
- Disponible en version radio IO et solaire



MOTEUR INTÉGRÉ AUX GONDS - E-MOTION

Le moteur intégré aux gonds E-motion permet l'ouverture et la fermeture automatiques des volets battants par commande radio ou sur simple pression d'un bouton. Ce moteur invisible dans le gond peut être aussi bien utilisé dans les constructions neuves que dans les rénovations.

- Moteur électrique pour 1 à 4 volets battants
- Système de motorisation invisible
- Solution adaptée pour volets cintrés ou lors d'une faible épaisseur de tableau

somfy[®]



SMART HOME - MAISON CONNECTÉE

Profitez d'un plus grand confort dans une maison connectée grâce à l'intégration des produits EHRET au « système Smart Home » TaHoma de Somfy. Le système Smart Home de TaHoma rend votre foyer plus confortable, intelligent, sûr et efficace sur le plan énergétique. Grâce à votre téléphone ou votre tablette, vous pouvez commander à distance et 24h/24 l'ensemble de votre système domotique.

VOLETS THIEBAUT



BVCert. 6149620

Volets Thiebaut est l'un des seuls fabricants en Europe à proposer une gamme complète de volets battants en aluminium (extrudé et isolé), en bois et en PVC.

Ses gammes de volets battants et coulissants offrent au public un large choix en termes de personnalisation et esthétique, en plus de ses portes de garage et portes de service, précadres, carports et pergolas.

Créée il y a plus de 50 ans, Volets Thiebaut est toujours à la pointe de la technologie dans le milieu de l'aménagement extérieur grâce à une haute technicité et la recherche constante d'innovation.

Volets Thiebaut, le spécialiste du volet battant depuis plus de 50 ans

Volets Thiebaut, est une entreprise Française du groupe familial Burgermeister, le spécialiste de l'aménagement extérieur.



Elle coopère aujourd'hui avec plus de 3 000 experts, pour qui les critères d'exigence et de qualité sont élevés. Faciliter leur travail est au cœur des priorités de cette société familiale, de l'accompagnement technique et commercial jusqu'aux outils digitaux.

ALU ISOLÉ



Frises pas de 255 mm



Frises pas de 170 mm

Plus de compromis entre le style et la robustesse, nos volets en alu isolé pentures contre-pentures, se parent de 5 motifs design et originaux afin de moderniser vos façades ! Pour des finitions parfaites, une quincaillerie discrète et épurée vient compléter l'ensemble.



Frises pas de 85 mm



Barres et écharpes



Barres et écharpes



Pentures contre-pentures



Les volets en aluminium isolé sont composés de panneaux à effet frisés laqués, de 0,9 mm d'épaisseur. Associés à une âme isolante de 27 mm, son profil U au pourtour du volet - à coupé d'onglet - parachève la construction. Ce volet est disponible en 5 RAL standards, un ton bois, et plus de 140 RAL fine textured* sur demande.

Les volets en aluminium isolé s'associent tout à fait aux précadres FlexUp et FlexSun, qui renforcent l'occultation et l'isolation thermique.

Volets Thiebaut

GROUPE  BURGERMEISTER

ALU CADRE

Volets lames persiennes à l'américaine avec espagnolette Cubique, coloris Rouge feu RAL 3000 et quincailleries assorties en option.



Persiennes ajourées à la Française



Persiennes ajourées à l'Américaine



Pentures contre-pentures



Lames seules



Lames contrevent

ALU EXTRUDÉ

Volets coulissants pliés cadre alu remplissage tôle, coloris Gris Quartz RAL 7039.



Tôle perforée petits carrés



Tôle perforée petits ronds



PLEINS



Les volets pleins en aluminium extrudé sont constitués de profilés de 27 mm avec grain d'orge au pas de 100 mm, pour vous garantir un maximum de solidité. Les volets à cadre en aluminium extrudé sont constitués d'un cadre 75 x 33 mm, avec une épaisseur d'extrusion de 1,3 mm. Remplissage avec lames jointives ou ajourées, ou avec panneaux frises ép. 22 mm.

ALU BOIS



Lames persiennes ajourées à l'Américaine



Lames persiennes ajourées à la Française



Panneau frises verticales



Panneau frises horizontales



Lames persiennes ajourées à l'Américaine



Lames persiennes ajourées à la française



Panneau frises verticales



Panneau frises horizontales



Panneau frises horizontales



Panneau frises horizontales



Panneau frises verticales



Volets lames persiennes à l'américaine pentures équerres bout rond, cadre alu brun cuivré RAL 8004, lames bois Red Cedar

MODAL BATTANT

Cadre alu thermolaqué ép. 33mm. Remplissage bois Red Cedar plein ou ajouré.



Volets Modal lames à l'Américaine

BOIS BATTANTS

Volets pentures contre-pentures, finition peinture coloris blanc neige RAL 9016 et quincailleries assorties en option.



Lames 38 x 10 mm

Barres seules

Pentures contre-pentures

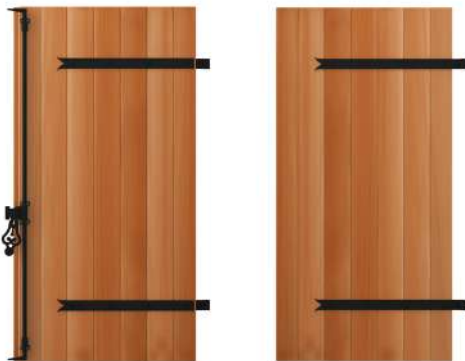

Lames affleurantes
70 x 10 mm



Volets ép. 27 mm disponibles dans les essences de bois Exotique, Sapin du Nord avec finition peinture ou lasure en option et en Red Cedar finition saturateur en option, voir coloris p. 23. Volets ép. 32 mm disponibles dans l'essence de bois Sapin du Nord avec finition peinture ou lasure en option.

PERSIENNES À CADRE

Volets lames persiennes lames à l'américaine, projection à la niçoise, finition peinture coloris gris clair RAL 7035 en option et quincailleries coloris noir en standard.



Lames affleur de bois 60 x 10 mm



Lames débordantes
70 x 10 mm

BOIS COULISSANTS

Les volets à cadre en Bois sont assemblés par tenon et mortaise afin d'assurer un maintien optimum de la structure. Avec un cadre épaisseur 32 mm, ils sont disponibles en Bois exotique ou Pin/Epicéa abouté et dans plusieurs remplissages pleins ou ajourés.



Panneau frise horizontale



Lames persiennes à la Française
Affleur de bois



Lames persiennes à l'Américaine



Lames contrevents



Panneau frise verticale

PVC COULISSANTS



Lames jointives



PVC BATTANTS



Panneau frise verticale



Panneau frise horizontale



Panneau lisse



Barres et écharpes



Barres seules



Pentures et contre-pentures



Lames persiennes ajourées à la Française



Lames contrevents

Volet 1/3 lames persiennes jointives alizé et 2/3 panneau frises horizontales avec espagnolette Cubique, finition PVC laquée - Porte de service Alu Evolution frises horizontales pas de 170 mm et haut vitré - Coloris Gris mousse RAL 7003 - Quincailleries assorties en option.

Volets aluminium isolé barres seules, coloris rouge vin RAL 3005 avec précadre motorisé Flex Sun, coloris ivoire RAL 1015. Quincailleries coloris noir en standard.



Volets aluminium barres et écharpes sans quincailleries fermeture avec précadre motorisé Flex up, coloris Bleu pastel RAL 5024. Quincailleries assorties en option.

FLEXSUN MOTORISÉ

PARTENARIAT
BUBENDORFF
Moteur & batterie garantis
5 ans

Ouverture et fermeture même avec faible luminosité et 60 mouvements dans l'obscurité - Autonomie 30 jours sans soleil - Système de détection d'obstacles certifié NF - Télécommande intuitive 3 boutons



SOLUTIONS somfy®

Gamme Professionnelle de motorisation pour Volets Battants



VOTRE MAISON A DU
CHARME

OFFREZ-LUI LE
CONFORT

RESTEZ SEREIN EN TOUTES
CIRCONSTANCES

En plus d'une fermeture parfaite des volets, Yslo® IO est un concentré d'innovations :

- Protection vent
- Sécurité anti-pincement des doigts
- Longévité grâce à l'accostage en douceur
- Compatible avec la batterie de secours
- Détection d'obstacle et protection gel



CONSERVEZ
UNE FAÇADE
ESTHÉTIQUE

Un moteur aux couleurs personnalisées pour une intégration discrète, compatible avec tous les types de volets et qui ne diminue pas le clair de jour grâce à son faible encombrement



PROFITEZ D'UN CONFORT
MAXIMUM

Tous les avantages du pilotage via le smartphone, le retour d'information en temps réel et la richesse des scénarios possibles grâce aux capteurs associés

YSLO® FLEX IO

La motorisation qui couvre 80% des cas d'installation

1 ou 2 vantaux, 2 couleurs au choix :

- Des kits adaptés aux faibles profondeurs sous linteau



YSLO®

Un simple geste suffit pour ouvrir ou fermer vos volets battants

Qui n'a pas un jour rêvé de pouvoir ouvrir, entrebaïller ou fermer tous ses volets battants sans mettre le nez dehors et le tout, d'un simple geste ?

Aujourd'hui avec Yslo® de Somfy, motoriser vos volets battants devient enfin possible ! Cette innovation intégrée à la fenêtre préserve le charme authentique de votre habitat et vous offre un confort encore jamais vu.

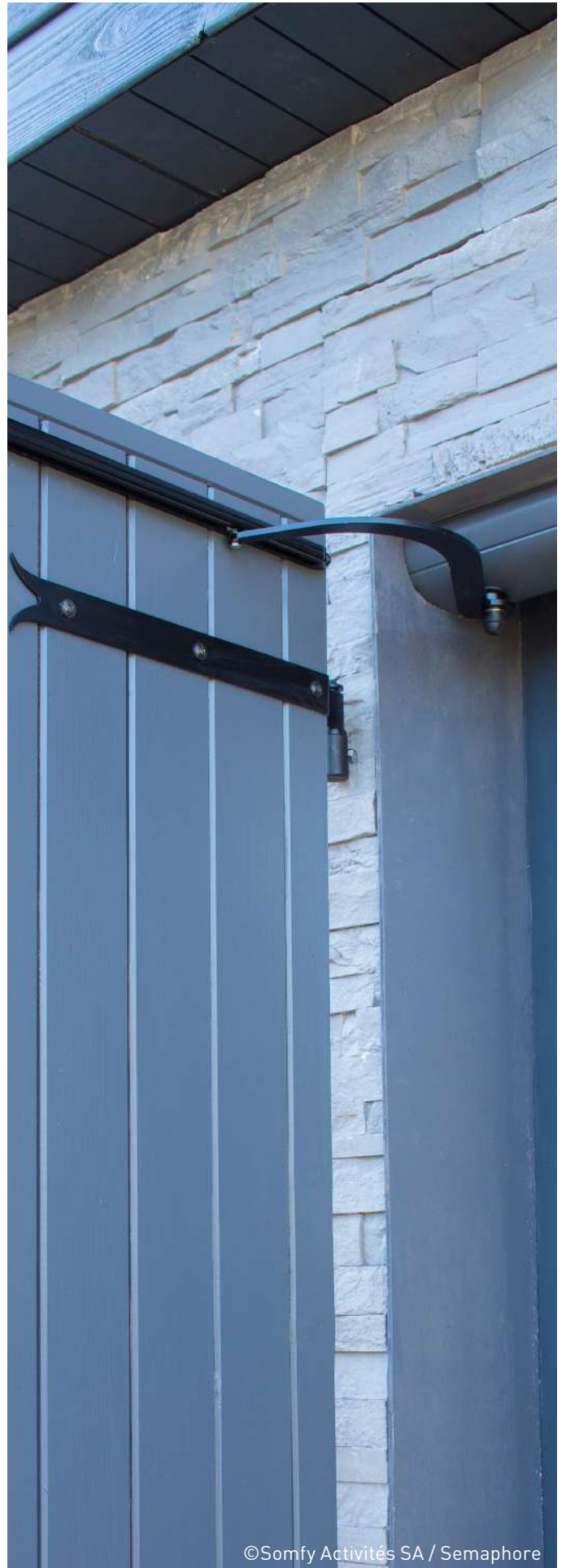

A modern, two-story house with a mix of light-colored stucco and dark wood slat cladding. Large windows offer a view into a living area with a sofa. The foreground is a lush green lawn with various toys like a red toy car, soccer balls, and a scooter. Tall evergreen trees are in the background under a clear blue sky.

Les portes de garage

Esthétisme et sécurité

De nombreuses finitions disponibles pour s'adapter à tous les styles d'architecture !



 **SOPROFEN**

LA TOULOUSAIN
L'architecte de votre sécurité

 **GYPASS**

 **somfy**

PORTE DE GARAGE SECTIONNELLE « CARSEC PRO »



- > **En neuf ou en rénovation, ouverture verticale sans débord** vers l'extérieur avec refoulement sous plafond
- > **Esthétique soignée** dans les moindres détails grâce aux finitions laquées, tous RAL au choix.
4 designs et 3 finitions possibles
- > **Fonctionnement silencieux** grâce au positionnement optimisé des câbles et ressorts, **rail à courroie en standard** et **roulettes doubles** avec fourreau anti-grincement
- > **100% sur mesure**, personnalisable à l'infini grâce à une large palette de coloris, hublots et appliques
- > **Sécurité** contre les effractions et **détection automatique d'obstacle**
- > **Option Traitement Haute Résistance Bord de Mer**

OPTION PORTILLON INTÉGRÉ

- > Discretion du profilé fin et laqué
- > Passage très confortable de 800 mm, faible hauteur de seuil de 25 mm et ferme-porte automatique en standard
- > Serrure multipoints à pènes semi-circulaires et gâches en acier

PORTE DE GARAGE SECTIONNELLE « CARSEC PRO LATÉRALE »



OPTION PORTILLON INTÉGRÉ

- > Portillon à serrure 3 points et ouverture vers l'intérieur
- > Grande fluidité de mouvement et sans seuil encombrant à franchir pour une ouverture intégrale
- > 2 largeurs de passage au choix : 525 mm ou 700 mm

- > **En neuf ou en rénovation, ouverture à refoulement latéral**, sans débord vers l'extérieur
- > **Solution idéale pour les garages atypiques**, bas de plafond ou dont le plafond est encombré
- > **Esthétique soignée** dans les moindres détails
4 designs et 3 finitions possibles
- > **Commande de l'ouverture/la fermeture de la porte** à volonté **avec un passage piéton à la largeur souhaitée**, seuil bas à évacuation d'eau de 15mm
- > Grandes dimensions jusqu'à 6000 mm de large et 3000 mm de haut
- > **100% sur mesure**, personnalisable à l'infini grâce à une large palette de coloris, hublots et appliques
- > **Option Traitement Haute Résistance Bord de Mer**

PORTE DE GARAGE ENROULABLE « CARROL »



- > **Idéale en rénovation**
- > **Adaptable à toutes les configurations**
- > **Coffre fermé en aluminium**, disponible en 3 tailles
- > **Encombrement minimum**, avec un espace sous plafond et latéral libéré, sans aucun débordement vers l'extérieur
- > **100% sur mesure** et disponible dans une large palette de coloris
- > **Sécurité** contre les effractions et **détection automatique d'obstacles**

SCREEN EXTÉRIEUR ZIP

« SCREENAMAX »



LES +

Le plus petit screen zip du marché à 6 mètres

Jusqu'à 97% des rayons solaires filtrés

Également adapté aux vérandas et pergolas

LE FONCTIONNEMENT SOLAIRE

- > **Sans fil, pratique et rapide à installer**
- > **Pas de dégâts** à l'intérieur ni à l'extérieur de l'habitation
- > **Maintenance facilitée** avec la **batterie positionnée dans le coffre**
- > **Panneau photovoltaïque de seulement 7 mm d'épaisseur** sans rivet ni vis apparente
- > **Autonomie de 45 jours** sans soleil (à raison d'un cycle montée/descente par jour), **fonctionne par tous les temps, de -20°C à +70°C**
- > Moteur SUNEA DC Somfy doté des **dernières technologies garantissant confort et sécurité**
- > Fourni avec un émetteur SMOOVE

- > **Innovation grandes dimensions > jusqu'à 7 mètres de large**
- > **Compacité maximale** avec un caisson de seulement **85 mm** et un **caisson de 105 mm** en aluminium extrudé
- > **Gestion** optimale de la **luminosité**
- > **Température intérieure maîtrisée** (6 fois plus efficace qu'un store intérieur)
- > **Protection contre les regards indiscrets** tout en conservant une parfaite visibilité depuis l'intérieur
- > **Gamme de coloris étendue** et large gamme de toiles pour une **esthétique parfaite**
- > Fonctionnement **solaire 100% sans fil** et intégré, en option
- > **Résistance bord de mer**, en option
- > Pratique, **fonctionnalité moustiquaire** en position fermée



Flexion de l'axe maîtrisée grâce à l'intégration d'un second axe précontraint



Coulisse avec système de glissière (zip) pour un **maintien parfait** de la toile même par temps venteux



Profilé de maintien de la barre de charge avec **absence de soudure visible sur la toile**

PORTES DE GARAGE SECTIONNELLES



Configurez votre porte
de garage en ligne

www.la-toulousaine.com

Esthétique

- 180 couleurs au choix
- Design moderne et exclusif

Confort et économie

- Gain de place sur les murs latéraux
- Commande à distance

Performance

- Isolation maximale par panneau à rupture de pont thermique
- Isolation phonique -20DB

Sécurité

- Panneau bas renforcé
- Résistance au feu Classement B-52 EN 13501



Choisissez un portillon intégré
largeur XXL !

PORTES DE GARAGE À DÉPLACEMENT LATÉRAL



GARANTIE
10 ANS

Esthétique

- Finition intérieure discrète
- Seuil et cadre aluminium

Confort et économie

- Passage piéton ou portillon au choix
- Gain de place au plafond

Performance

- Étanchéité au vent et à la lumière par joint brosse
- Résistance à la charge due au vent niveau 4

Sécurité

- Anti-dégondage
- Système de fermeture auto-bloquant

**Votre conseiller, expert
La Toulousaine
vous accompagne**



Faites la différence et optez pour le motif Asia !

PORTES DE GARAGE

FAITES ENTRER LA LUMIÈRE

Modèle Visio-Panoramique
Un best-seller et une
exclusivité La Toulousaine



PERSONNALISEZ
VOTRE PORTE



**Plus de 25 motifs, hublots
et autres accessoires
configurables**

OPTIMISEZ VOS ACCÈS

**Portillon XXL 900 mm
de passage libre et
son seuil réduit**



PORTES DE GARAGE

MOTORISATIONS & AUTOMATISMES

Les produits La Toulousaine sont compatibles avec tous les environnements connectés :



Votre porte de garage connectée :

- Sécurité : contrôle de l'état d'ouverture ou fermeture des produits connectés
- Confort : pilotage des équipements à distance
- Économie : optimisation de sa consommation d'énergie
- Simple et intuitif : assistance au quotidien



Une sécurité certifiée pour votre habitat



MiniMax
Volet roulant de sécurité



Murax Vision
Sécurité et transparence

PORTE SECTIONNELLE

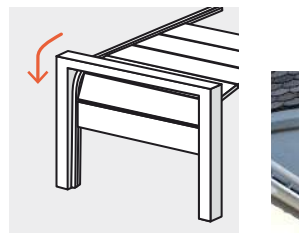

LES +

Isolation maximale

- Panneaux de 42 mm avec mousse isolante sans CFC et paroi acier 50/100^{ème}.
- Protection contre la corrosion. Joint d'étanchéité périphérique.

Sécurité et confort

- Panneau anti-pince doigts intérieur et extérieur.
- Verrouillage de la porte dès la fermeture totale, détection automatique d'obstacles (porte motorisée).
- L'option certification A2P pour ceux qui souhaitent une sécurité maximale.
- Pas de perte de passage, possibilité de dégagement total de la baie (étude selon la configuration du garage).
- Conformité à la norme CE EN-13241-1.
- Porte manuelle : ouverture et fermeture fluide sans effort.

Robustesse et fiabilité

- De 15 000 à 20 000 cycles d'ouverture.
- Diamètre des ressorts adapté aux dimensions et au poids de la porte de garage.
- Panneaux garantis 10 ans contre le délaminage.
- Assemblage mécanique des rails par clinchage (emboutissage-poinçonnage). Assemblage durable et sans pièces additionnelles.
- Procédé de thermolaquage par infrarouge, innovant et garanti 10 ans, qui assure une haute résistance et une stabilité des couleurs dans le temps.

Suivi de pente

- Notre bureau d'études intégré, vous apporte la solution technique parfaitement adaptée à votre pente, en neuf ou en rénovation dans 99,99% des cas !



MOTORISATION ET DOMOTIQUE

La sécurité et le confort au quotidien



ISOLATION THERMIQUE

Panneau de 42mm
Up=0.43K/w²



SÉCURITÉ



DES DIMENSIONS STANDARDS OU SUR MESURE

En neuf ou rénovation

9 panneaux et 4 finitions vous offrent une multitude de combinaisons

dont l'une s'intégrera parfaitement dans votre environnement.

COULEURS ET FINITIONS

9 panneaux et 4 finitions vous offrent une multitude de combinaisons dont l'une s'intégrera parfaitement dans votre environnement.



3 finitions pour les panneaux



Lisse



Laqué
chêne doré



Woodgrain

8 panneaux



Sans motif



Multiligne



Nervure verticale*



Microline*



Cassette



Double nervure



Nervure régulière



Nervure centrale

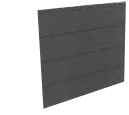

Panneau lisse sans motif 7016 Polygrain au tarif du blanc gypass

PORTILLON INTÉGRÉ

Telle une vraie porte d'entrée, le portillon intégré est la réponse adaptée aux utilisations piétonnières régulières. Développé et fabriqué par Gypass depuis plus de 30 ans, il conjugue l'élégance et la sécurité d'une porte d'entrée.

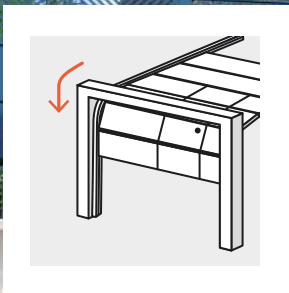

POSITIONNER VOTRE PORTILLON UN SAVOIR-FAIRE UNIQUE !

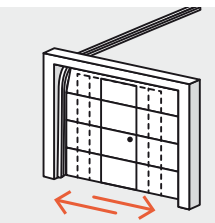

- De gauche à droite ou de droite à gauche, placez votre portillon où vous voulez, dès le bord du panneau

LES +

Sécurité optimale

- Serrure avec commande du verrouillage centralisé.
- Cylindre de sécurité anti-perçage, anti-crochetage.
- Un coffre de verrouillage par panneau
- Une butée et un ergot anti-soulèvement par panneau.
- Carte de reproduction des clés.
- Sécurité portillon : ouverture de la porte uniquement avec portillon fermé.

Esthétisme travaillé

- Discrètement dans la porte de garage. Battée de recouvrement en aluminium sans rivet apparent extérieur.
- Ferme porte autobloquant invisible. Paumelles d'articulation invisibles.
- Cadre du portillon (ouvrant et dormant) thermolaqué couleur porte.
- Charnières panneaux et visserie laquées blanc.

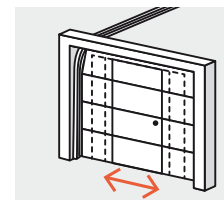

PORTILLON XXL

De gauche à droite ou de droite à gauche, placez votre portillon où vous voulez, dès le bord du panneau

*uniquement en finition lisse

PORTE À DÉPLACEMENT LATÉRAL

De 20 ans d'expérience en porte de garage latérale et d'un bureau d'étude débordant de solutions techniques et de créativité, est née notre porte latérale SPOSA estampillée GYPASS. Conçue et fabriquée de A à Z dans nos ateliers, elle répond à tous les critères techniques, esthétiques, de sécurité et a reçu la certification A2P en 2016.



LES +

Qualité très longue durée

- De 15 000 à 20 000 cycles d'ouverture.
- Panneaux garantis 10 ans contre le délaminage.
- Rails en aluminium thermolaqués garantis 10 ans Label Qualicoat, résistance aux environnements salins et agressifs.
- Seuil aluminium avec visserie inox.
- La conception monobloc accentue la rigidité du rail lors du déplacement de la porte.

Sécurité & confort

- Panneau anti-pince doigts intérieur et extérieur.
- Verrouillage de la porte dès la fermeture totale, détection automatique d'obstacles, passage piétonnier (porte motorisée).
- Longueur du rail de guidage adaptée à la largeur de la porte pour un guidage fluide.
- L'option certification A2P pour ceux qui souhaitent une sécurité maximale.
- Conformité à la norme CE EN-13241-1
- Un portillon côté refoulement ou fermeture.
- Porte manuelle : guidage fluide sans effort.

Isolation thermique optimale

- Panneaux de 40 mm avec mousse isolante sans CFC et paroi acier 48/100^{ème}.
- Protection contre la corrosion. Joint d'étanchéité périphérique.

Courbe et rail adaptés

Les rails et la courbe, thermolaqués blanc, sont fabriqués sur-mesure, aux dimensions exactes, dans nos ateliers afin de s'adapter au plus juste à l'encoche, quelque soit la configuration du garage.



COULEURS ET FINITIONS

Personnalisez, laissez parler votre créativité, avec :

5 PANNEAUX GAMME SPOSA ET SPOSA A2P

3 finitions pour les panneaux



Lisse



Laqué chêne doré



Woodgrain



Laqué chêne clair



DES DIMENSIONS STANDARDS OU SUR MESURE

En neuf ou rénovation

Pour les gammes SPOSA et SPOSA A2P, bénéficiez de dimensions personnalisées et adaptées ! Vous pouvez équiper votre portail d'un tirage manuel ou motorisé.



SÉCURITÉ



ISOLATION THERMIQUE
Panneau de 40mm
Up=0.60K/w²



MOTORISATION ET DOMOTIQUE
La sécurité et le confort au quotidien

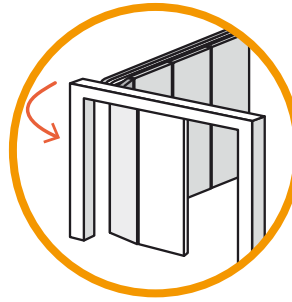

AVEC
PORTILLON

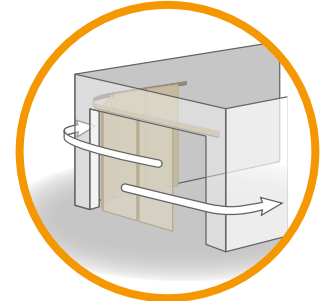

SANS
PORTILLON



UNE PORTE QUI S'ADAPTE À VOUS

- DES HUBLOTS aluminium ou Alunox® aux formes variées
- DES DÉCORS Alunox® ou thermolaqués personnalisés
- UNE GAMME DE COULEURS thermolaquées écologiques fine texture, sablées, satinées

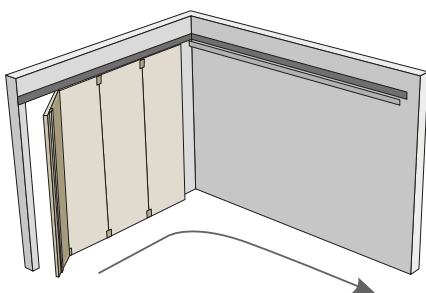

Vue intérieure
avec portillon côté fermeture

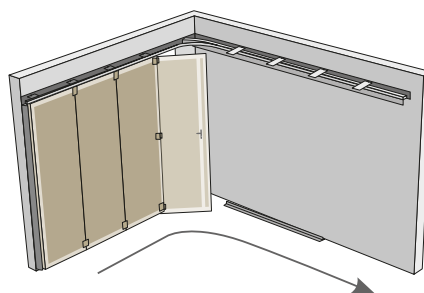

Vue intérieure
avec portillon côté refoulement

SOLUTIONS somfy®



MOTORISATION CONNECTÉE DE SERRURE : DOOR KEEPER

La serrure intuitive
robuste et silencieuse



Une serrure intelligente pour plus de sécurité :

- Dotée de la technologie IntelliTAG®, elle détecte les vibrations d'une tentative d'intrusion avant l'effraction
- Elle alerte en cas de porte oubliée ouverte (détecteur de fermeture).
- Quelques secondes suffisent pour verrouiller ou déverrouiller la porte.
- Verrouillage automatique quand vous quittez votre domicile (Leave n'clock).
- Ouverture / fermeture silencieuse (mode «Discret»).
- Elle fonctionne même en cas de coupure d'internet ou électrique grâce à sa batterie amovible (autonomie 12 mois) rechargeable via USB-C.

Door Keeper est la nouvelle motorisation haute performance Somfy pour cylindre de porte. Elle transforme les serrures existantes en une protection active pour les logements. Combinant un design épuré par Elium Studio et des technologies de priorité, Door Keeper offre aux utilisateurs une solution fiable pour sécuriser et gérer les accès au domicile.

- Application Somfy Keys, pour vos clients
- Une passerelle internet automatiquement intégrée pour une motorisation de serrure 100% connectée



©Somfy Activités SA / Vanessa Andrieux

VISIOPHONE V®500 PRO IO :

Le Visiophone intuitif, tactile et rapide à installer



- Le quotidien simplifié

Commande Somfy IO intégrée au moniteur avec interface personnalisable pour gérer jusqu'à 5 équipements IO.

- Intuitif et personnalisable

- Ecran tactile, et interface personnalisable.
- Fonction intercom pour communiquer avec un moniteur additionnel, sonnerie personnalisable via la carte micro SD 16 GB.
- Consultation de la température extérieure sur le moniteur.

- Contrôle d'accès

- Identifiez efficacement vos visiteurs grâce à la vision grand angle (H 102° / V65°), même la nuit avec la vision nocturne par Leds infrarouge.
- Historique des visites dans la mémoire d'image
- Pilotage de la gâche ET du portail.

- Platine de rue compacte permettant une installation sur des petits piliers (80 mm)
- Lanceur de scénario Tahoma : vous pouvez paramétrer les télécommandes sur votre Tahoma afin de pouvoir piloter n'importe quels produits ou groupe de produit disponible sur votre Tahoma (même des produits RTS).
- Ecran Tactile avec interface ergonomique.
- Ouverture portail et gâche depuis la maison
- Prend des photos des visiteurs en votre absence.
- Affiche la température extérieure.
- Vision nocturne par LEDs infrarouge.
- Caméra grand angle.

Les portails

Le portail donne le ton de votre habitation

Battants ou coulissants, pleins, ajourés ou semi-ajourés... ils habillent vos extérieurs tout en préservant votre intimité.





KOSTUM 
PORTAILS | CLÔTURES | GARDE-CORPS

LA TOULOUSAINE
L'architecte de votre sécurité

somfy

PORTAILS ET PORTILLONS

ALUMINIUM COLLECTION COSY

Éternel
et chaleureux

CLASSE
2
POUDRE DE LAQUAGE
HAUTE
QUALITE

FABRICATION
LAQUAGE
GARANTIE
25
ANS



Portail **Karana** en aluminium RAL 7045 gris galet
Lames 300 mm pleines + une lame 300 mm verticales



Portail **Litenn** en aluminium RAL 7016 gris anthracite
Lames 130 mm persiennées



Portail **Céline** en aluminium RAL 7016 gris anthracite
Association lames ajourées 90 mm, 160 mm et
tubes 25 mm

Tous les portails sont déclinables en portillon et existent en version battante et coulissante

PORTAILS ET PORTILLONS

ALUMINIUM COLLECTION ARCHITECTE

Design
et sobriété



Portail **Esus** en aluminium RAL 2900 gris sablé



Portail **Anian** en bois Red cedar
Tasseaux bois red cedar 38 x 38 mm



Portail **Lara** en aluminium ton bois - Alternance tubes
aluminium laqués ton bois 30x30 mm et 90x30 mm

Tous les portails sont déclinables en portillon et existent en version battante et coulissante

PORTAILS ET PORTILLONS

ALUMINIUM COLLECTION FRESK

Décors
et poésie

Le concept FRESK vous permet de composer votre portail : choix du modèle, du décor, des lames et du coloris. Laissez parler votre imagination !

50
DÉCORS
AU CHOIX

DÉCOUPE
LASER
PERSONNALISABLE



Portail base **Walig** décor galets RAL 9016 blanc
Lames pleines 150 mm



Portillon **Janel** décor Lorette coloris Muscade
Lames pleines 150 mm



Portail **Éloane** décor Dehou RAL 3004 rouge pourpre
Lames pleines 150 mm

Tous les portails sont déclinables en portillon et existent en version battante et coulissante

PORTAILS ET PORTILLONS

ALUMINIUM COLLECTION TRADITION

Charme
et délicatesse



Portillon **Pont-Aven** en aluminium plein RAL 7016 gris anthracite



Portail **Plougerneau** en aluminium plein RAL 5003 bleu saphir



Portail **Locquirec** en aluminium semi-plein RAL 5003 bleu saphir

Tous les portails sont déclinables en portillon et existent en version battante et coulissante

CLÔTURE

EN ALUMINIUM À LAMES

Délimiter et
préserver l'intimité

CLASSE
2
POUDRE DE LAQUAGE
HAUTE
QUALITE

FABRICATION
LAQUAGE
GARANTIE
25
ANS



Clôture en aluminium **Litenn** RAL 7039 gris quartz
Lames persiennées 130 mm



Clôture en aluminium **Raz** RAL 7016 gris anthracite
Lames ajourées 90 mm



Clôture en aluminium **Mona** décor Brocéliande
Lames pleines 300 mm

CLAUSTRA

EN ALUMINIUM
MODULABLE À 50 DÉCORS

Préserver l'intimité
et structurer les espaces

50
DÉCORS
AU CHOIX

DÉCOUPE
LASER
PERSONNALISABLE



Claustra portillon en aluminium décor **Astek**



Claustra en aluminium décor **Amand** RAL 2100
noir sablé



Claustra en aluminium décor **Dana** RAL 9005
noir foncé

Tous les claustres sont modulables, panneaux pleins ou avec décors, coloris...

HABILLAGES EXTÉRIEURS

Sublimer
et harmoniser

**50
DÉCORS
AU CHOIX**

**DÉCOUPE
LASER**
PERSONNALISABLE



Habillage de pompe à chaleur et climatiseur
Liorzh décor **Brodiri** RAL 7016 gris anthracite

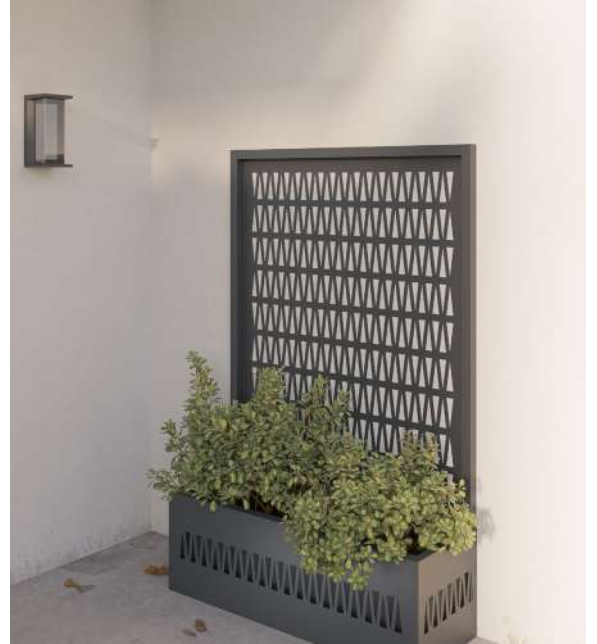

Habillage de jardinières en aluminium **Louza**
décor **Astek** RAL 7016 gris anthracite



Habillage de spot en aluminium **Naël**
décor **Deil** RAL 9016 blanc



Habillage de façade en aluminium décor **Astek**
RAL 7016 gris anthracite

GARDE-CORPS KOSTUM

Sécurité, design
et harmonie

**CLASSE
2**
POUDRE DE LAQUAGE
**HAUTE
QUALITE**

FABRICATION
LAQUAGE
GARANTIE
25 ANS



Garde-corps en aluminium base Dahu décor Saon RAL
7016 gris anthracite



Garde-corps vitré RAL 7016 gris anthracite



Garde-corps NOZ en aluminium barreauté RAL 7006 gris
beige

Tous les portails sont déclinables en portillon et existent en version battante et coulissante

PORTAILS & CLÔTURES COULISSANTS



Esthétique

- Crémaillère invisible en option
- Cache-roulette

Confort et économie

- Autoporté jusqu'à 9 mètres
- Moteur invisible TOTEM

Performance

- Guidage double galet
- Assemblage breveté par profil

Sécurité

- Anti-dégondage
- Retour sur obstacle



Configurez votre portail
et clôture en ligne

www.la-toulousaine.com



Délimitez vos espaces extérieurs avec
élégance

PORTAILS & CLÔTURES

BATTANTS

GARANTIE
25 ANS



Esthétique

- Personnalisation totale
- Harmonie des accessoires grâce au laquage en usine

Confort et économie

- Motorisation invisible IM5000
- Seuil passe-câble en option

Performance

- Peinture labellisée seaside garantie 25 ans
- Assemblage breveté par profil renforcé

Sécurité

- Gond breveté ultra-résistant
- Double battue en standard

Votre conseiller, expert
La Toulousaine
vous accompagne



Préservez l'intimité de votre jardin

PORTAILS & CLÔTURES

TROUVEZ LE PORTAIL ADAPTÉ À VOS BESOINS

JERSEY

**Le best-seller
de la gamme
Les Contemporains**



CREATIV



**Accord parfait
avec votre
portail**

GOURDON

**Reproduit
fidèlement l'aspect
du fer forgé, mais
sans entretien**



GARDE-CORPS EN ALUMINIUM

GARANTIE
25 ANS



Esthétique

Double poteau espacé effet métal
Platine plate

Confort et économie

Utilisation optimale de la terrasse
Intégration discrète

Performance

Grande robustesse
Précision des assemblages

Sécurité

Respect de la norme NFP01-012 et NFP 01-013
Vitrage selon norme DTU39

Fabrication Française

Configurez votre
garde-corps en ligne

www.la-toulousaine.com



Découvrez aussi nos barrières
de piscine en aluminium !

SOLUTIONS somfy.

Gamme Professionnelle de motorisation pour Portails

Selon le type d'ouverture de votre portail :



COULISSANTS

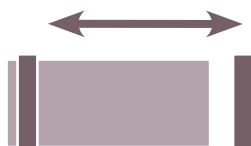

ELIXO® SMART IO

La motorisation

**FIABLE ET
ENDURANTE**

pour tout type de portail
coulissant

INVISIO® 3S IO

La motorisation
INVISIBLE
pour une esthétique
parfaite



BATTANTS

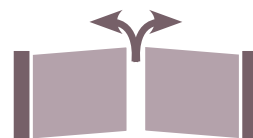

AXOVIA® 3S IO

La motorisation
RAPIDE



BATTANTS

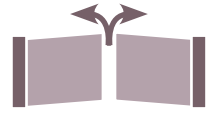

AXOVIA® MULTIPRO 3S IO

La motorisation
PERFORMANTE



BATTANTS

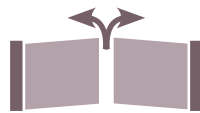

IXENGO® L 3S IO

La motorisation
À VIS SANS FIN
Robuste et endurante



BATTANTS

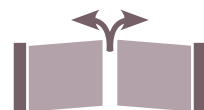

Maison

connectée et sécurisée

Simplifiez votre quotidien

Découvrez des solutions pour gagner du temps et faire des économies.



somfy[®]

DECOUVREZ ET ADOPTEZ LE LOGEMENT CONNECTÉ

avec **somfy**®



TaHoma® Switch

La première commande intelligente qui **centralise** et **connecte** votre logement pour vous **faciliter** la vie.

- Personnalisation de 2 boutons permettant de lancer les scénarios favoris d'un seul geste.
- Elle peut être placée n'importe où dans le logement grâce à sa connexion **WiFi**.
- Son design simple et épuré permet son adaptation à n'importe quel style d'intérieur.
- Elle obtenu une vérification de niveau Gold de l'organisme UL pour garantir une connexion sécurisée ainsi que la protection des données stockées et échangées.



TaHoma® switch répond aux exigences essentielles en matière de cybersécurité



Application TaHoma®

Elle vous permet de **contrôler** vos équipements de **chez vous** ou à **distance** depuis un smartphone ou grâce aux assistants vocaux.

C'est une solution **ouverte** et **évolutive** compatible avec une multitude* de produits Somfy® et partenaires qui s'adapte à vos besoins en vous laissant ajouter des équipements au fil du temps.

VELUX

Schneider Electric

atlantic

Jauter

HITACHI
Inspire the Next

legrand

Thermor





SONOS

PHILIPS
Hue

... et bien d'autres !*

* Retrouvez la liste de compatibilité et plus de détails sur somfy.fr

Laissez-vous guider par 4 menus simples et intuitifs

-  **MES FAVORIS**
Retrouvez tous les favoris à un seul endroit
-  **MA MAISON**
Contrôlez tous les équipements depuis l'application de manière individuelle ou regroupée
-  **MES SCÉNARIOS**
Personnalisez les scénarios depuis les suggestions de moment de vie
-  **PLUS**
Accédez aux paramètres de l'installation



Vivez l'esprit tranquille grâce aux Systèmes de sécurité Somfy®

Vous souhaitez garder un œil sur votre maison en votre absence ?

Faites-le choix d'un système de surveillance avec une caméra connectée intérieure ou extérieure qui vous alertera en cas d'effraction d'où que vous soyez.

Notre gamme de caméras comprend de nombreuses fonctions : vision nocturne, caméra grand angle, volet d'intimité, sirène intégrée...



➤ Somfy® Indoor Caméra

Caméra de surveillance intérieure équipée d'un **volet motorisé** garantissant le respect de la vie privée.

Elle permet de **surveiller votre habitation en permanence**, d'entendre et parler avec les personnes sur place et **d'être alerté en temps réel** grâce au détecteur de mouvement intelligent.



➤ Somfy® Outdoor Caméra

Caméra de surveillance extérieure qui **dissuade en cas de tentative d'effraction** grâce à sa sirène intégrée.

En cas d'intrusion, vous êtes **immédiatement alerté sur votre Smartphone** et une séquence vidéo de l'évènement vous est envoyée. Vous pouvez alors déclencher la sirène 110 dB depuis l'application « **Somfy Protect** ».



➤ Somfy® One +

La protection **tout-en-un** : un système d'alarme avec caméra et détecteur de mouvements intégrés.

Elle a été conçue pour **protéger les appartements et les petites maisons**.

Vous recevrez **une alerte dès que l'intrusion** sera détectée.



Accueillez vos visiteurs d'où que vous soyez avec le nouveau visiophone **V[®]500 Pro io Connect**



Le portier vidéo V500 Pro io Connect propose des fonctionnalités premium et connectées pour plus de confort et de sécurité au quotidien :

Tranquillité d'esprit

Avec la gestion des visites et l'accès à la maison même en cas d'absence.
Fini les livraisons manquées !

Simplicité

Facile à utiliser depuis l'application « **Somfy Protect** » (notifications avec photos des visiteurs, accès aux vidéos des visites manquées, communication fluide...).

Ouverture à l'écosystème Somfy

Pilotage centralisé des accès et des équipements de la maison pour plus de confort. Renforcer votre sécurité avec l'application « **Somfy Protect** » en associant vos produits Somfy (alarme, caméra) et en lançant des scénarios depuis TaHoma[®].



5
ANS
GARANTIE

io
homecontrol



somfy[®]

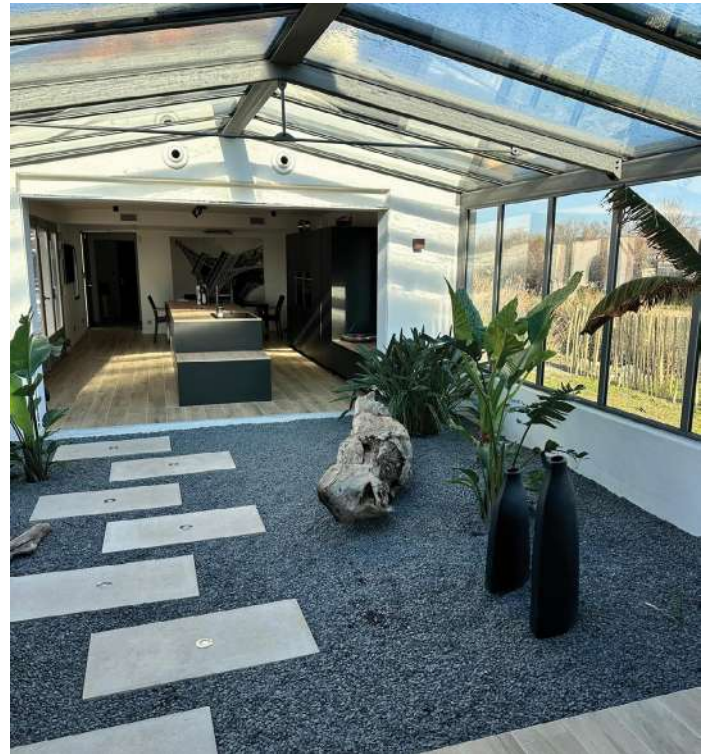

- 100 % SUR MESURE
- DEVIS GRATUIT
- FOURNITURE, POSE, DÉPANNAGE ET MAINTENANCE



Boutique ouverte de 8h30 à 12h30
et de 14h à 18h et le vendredi 17h.
Le samedi sur rdv.

39 Z.A du Tapis Vert
30170 Saint Hippolyte du Fort
04 66 20 32 82
C2Frenov@gmail.com